

Fitting instructions

Make: Suzuki

SX4 Sdn; 2007 ->

Type: 4951

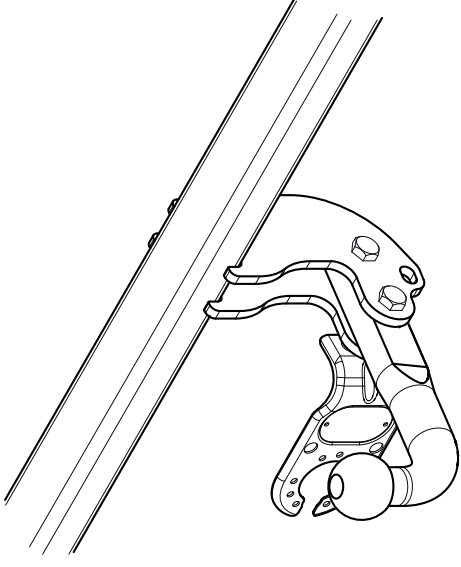

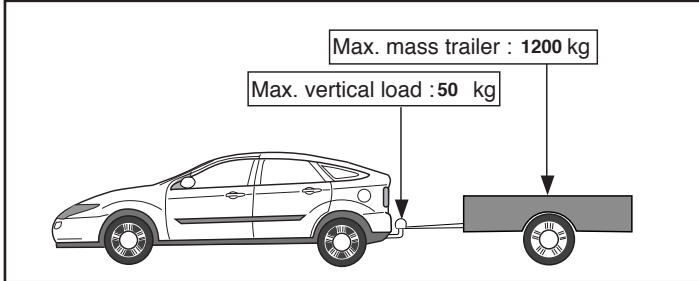
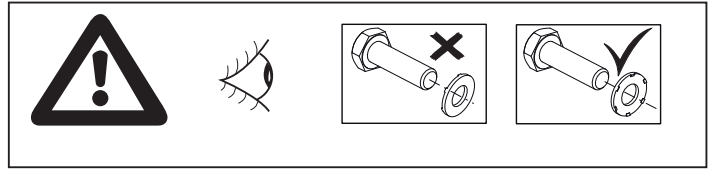
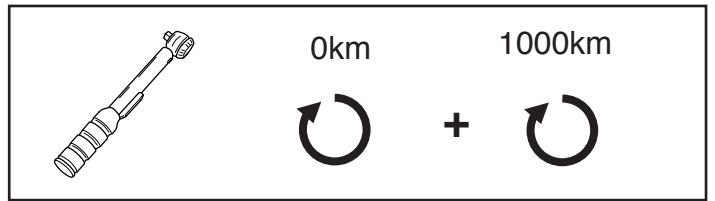
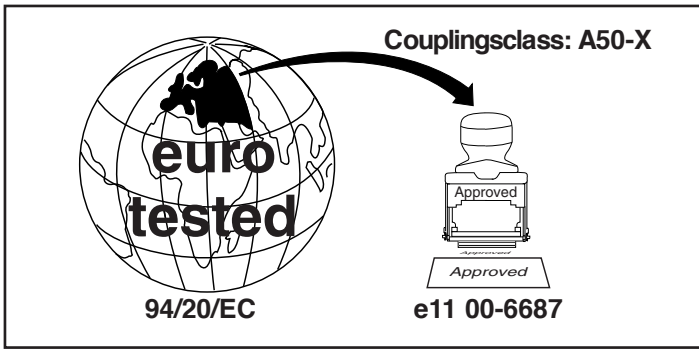

D-Value: 7,0 kN

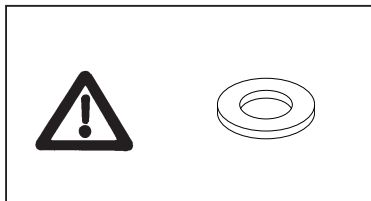
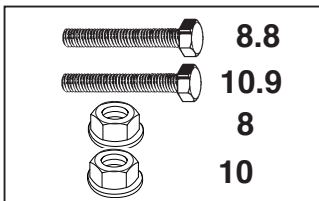

© 495170/16-03-2011/1

Dispositivo di traino tipo: 4951
 Per autoveicoli: Suzuki SX4 Sdn; 2007->
 Tipo funzionale:

Classe e tipo di attacco: A50-X
 Omologazione: e11 00-6687
 Valore D: 7,0 kN
 Carico Verticale max. S: 50 kg
 Larghezza rimorchiabile per Caravan e T.A.T.S.: 2,45m vedere CARTA di CIRCOLAZIONE VEICOLO (motrice) + 70 cm = ..arrotondare ai 5 cm superiore (vedi D.M.28/05/85)
 Massa rimorchiabile: vedi carta di circolazione dell' autoveicolo

Per verificare l' idoneità del dispositivo di traino omologato a norma CEE 94/20, all' installazione sulla vettura su cui si intende procedere al montaggio, compilare la seguente formula (se necessario declassare la massa rimorchiabile):

$$D = \frac{T \times C}{T + C} \times 0,00981 \leq 7,0 \text{ kN}$$

dove: T= Massa Complessiva Max. della motrice (in kg)
 C= Massa Rimorchiabile Max. della motrice (in kg)

DA COMPILARE PER IL COLLAUDO

DICHIARAZIONE DI CORRETTO MONTAGGIO: la sottoscritta Ditta dichiara di aver montato in maniera corretta ed in conformi/ alle prescrizioni sia del costruttore del veicolo che del costruttore del dispositivo stesso il seguente dispositivo di attacco meccanico:

tipo:.....
 Il dispositivo di attacco sopra indicato è stato installato su autoveicolo
 modello:.....
 targa:.....
 Data:.....

TIMBRO e FIRMA

Si dichiara inoltre di aver informato l'utente del veicolo sull'USO e MANUTENZIONE del dispositivo stesso.

© 495170/16-03-2011/14

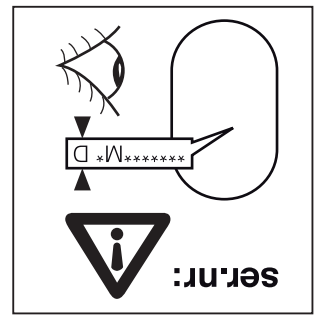
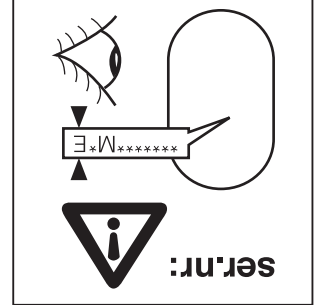
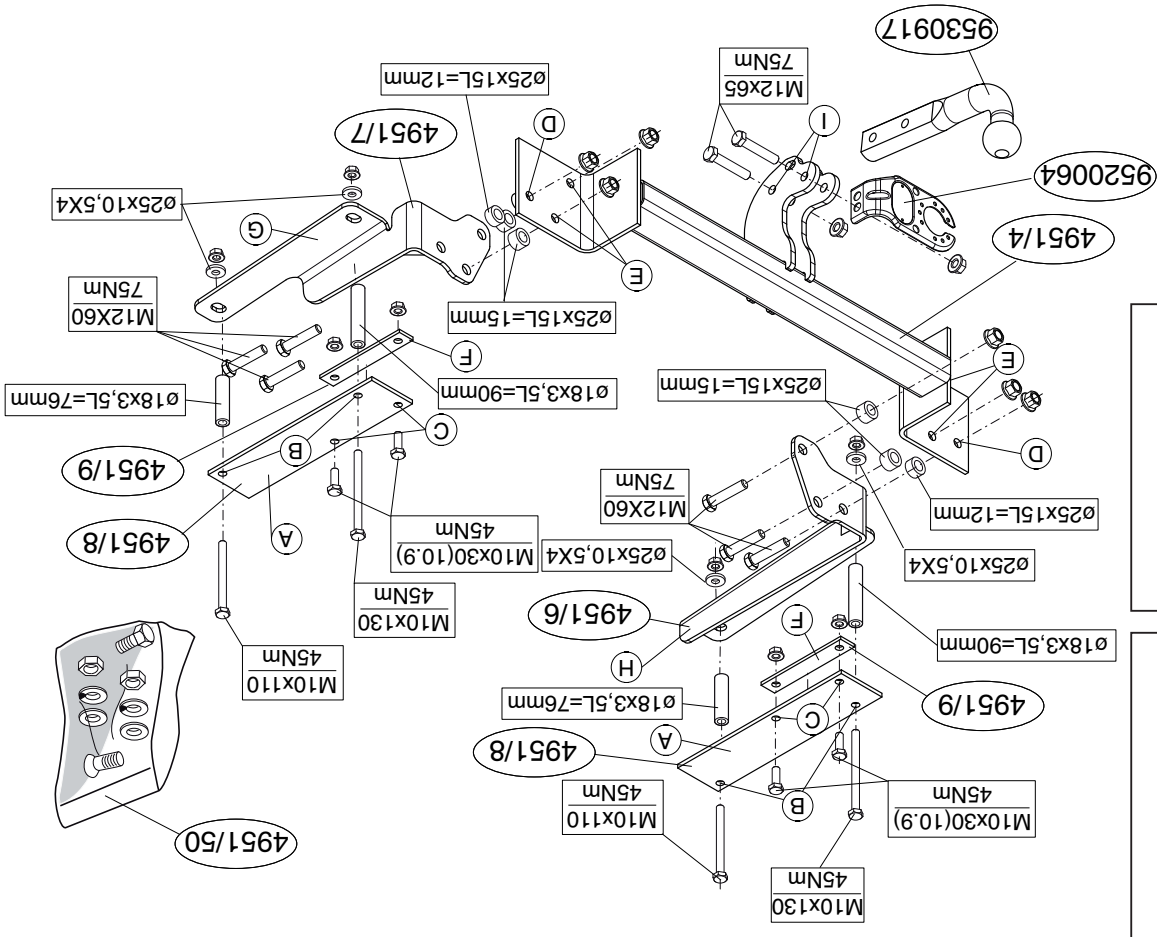
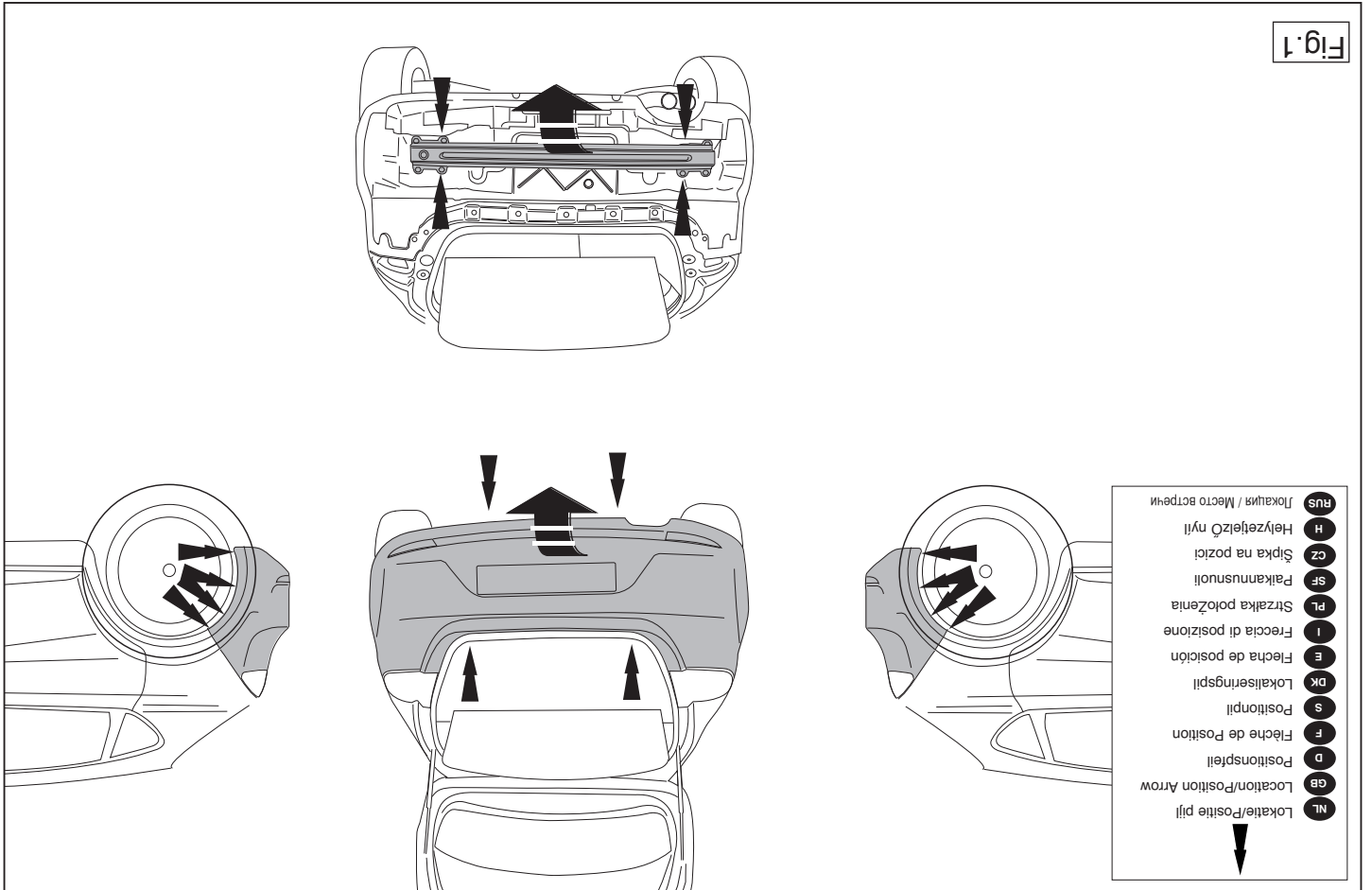

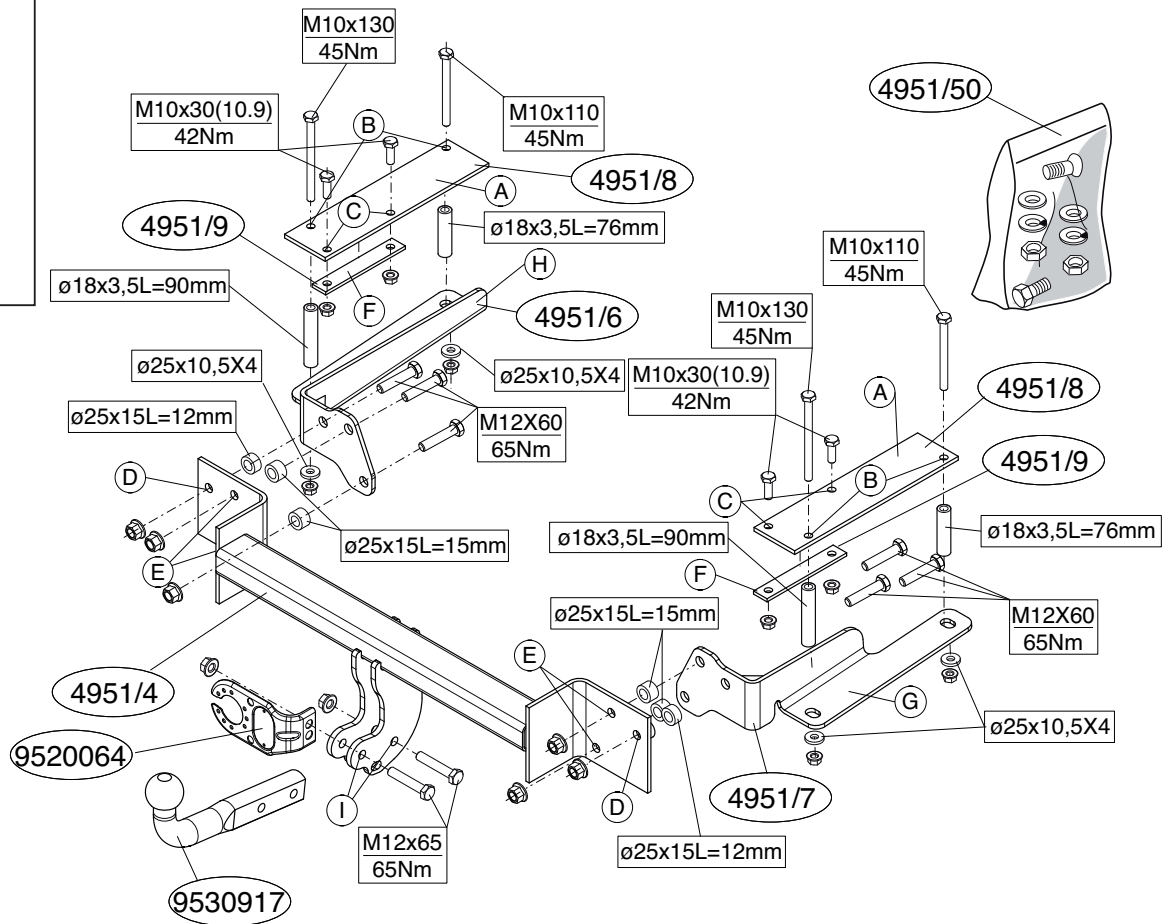
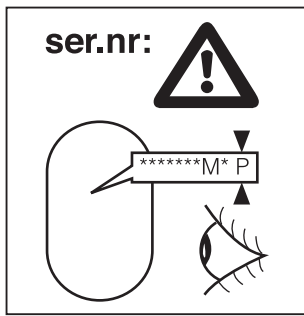

© 495170/16-03-2011/3

4. Увеличить отверстия В в багажном отсеке до диаметра 19 мм.
5. Посадить упорные кронштейны А и распорные втулки на болты, затем вставить все детали в только что просверленные отверстия.
6. Поставить кронштейны G и H и прикрепить их в точках В, закрепив не до конца.
7. Просверлить отверстия С из багажного отсека диаметром 11 мм.
8. Установить буксирный крюк в точках D на существующие отверстия в панели задней стенки. Установить детали, не закрепляя их до конца.
9. Просверлить отверстия Е сквозь заднюю стенку диаметром 13 мм.
10. Закрепить поперечный брус на задней стенке и посадить распорные втулки на болты. Установить детали, не закрепляя их до конца.
11. Затянуть все болты и гайки в соответствии со значениями, указанными на рисунке.
12. Установить бампер вместе со стальным буферным брусом.
13. Установить крюк с шаром, вместе со штепсельной платой.
14. Поставить упорный кронштейн F и закрепить все детали.
15. Затянуть все болты и гайки в соответствии со значениями, указанными на рисунке.

Для инструкций по снятию и установке деталей автомобиля, обращайтесь к руководству для работников гаражей.

Информацию о монтаже и средствах крепления вы найдете в схеме.

ВНИМАНИЕ:

- * Если потребуются изменения конструкции транспортного средства, следует посоветоваться с дилером автомобиля.
- * Если в точках прикрепления имеется слой битума или противозащитный материал, его следует удалить.
- * Сведения о максимально допустимой массе буксируемого прицепа Вы можете получить у дилера автомобиля.
- * При сверлении следите за тем, чтобы не задеть электропроводку и линии тормозной цепи и подачи горючего.
- * Удалите (если они имеются) пластмассовые затычки из приваренных гаек.
- * После монтажа крюка следует хранить настоящее руководство в комплекте с технической документацией автомобиля.

© 495170/16-03-2011/12

- * Pokud je potřeba provést na vozě úpravy, obraťte se na svého prodejce.
- * Pokud je misto montáže opatřeno asfaltovým nátěrem nebo vrstvou nátěru snižující hluk, odstraňte je.
- * Pro informaci o maximálním nákladu povoleném k tážení se obraťte na svého prodejce.
- * Při vrtání dbejte vždy ene pozorosti, zejména co se týče elektrického napětí.
- * Pokud jsou na matičích bodových svařováních plastová víčka, odstraňte je.
- * Po montáži uschovejte tento manuál k ostatním dokladům vozidla.

H SZERELÉSI ÚTMUTATÓ:

Mielőtt rögzítené az eszközt, ellenőrizze a típusát, hogy a rögzítési útmutató alapján melyik ábra alkalmazandó.

1. Tisztítsa meg a csomagteret és a padlót.
2. Távolítsa el a járműről az útközt és az acél útközrudat. Lásd az ábrát 1.
3. Fúrja alulról a megfelelő B lyukakat Ø11 mm átmérőjűre a padlón keresztül.
4. Nagyobbítsa a csomagterében lévő B lyukakat kb. 19 mm-re.
5. Hejyezze az alátétkeket A és a távolításgártó csöveket a csavarok fölé és hejyezze az alkatrészeket az éppen kitűrt lyukakba.
6. Hejyezze el a G és H támasztékokat és illeszze a B pontokhoz, majd szerelje fel az egész tárgyat lazán felcsavarva.
7. Fúrja a(z) C lyukakat a csomagterébe kb. 11 mm-re.
8. A vonóhorogot hejyezze a hátsó falon lévő, előre kitűrt "D" pontokhoz.
9. Fúrja a(z) E lyukakat a hátsó paneleken keresztül kb. 13 mm-re.
10. Illeszze a keresztartót a hátsó panele. Hejyezze a(z) távolításgártó csöveket a csavarok fölé. Illeszse be az egész együttest megszorítás nélkül.
11. Szorítsa be az összes anyát és csavart a rajzon feltüntetett csavarónyomokkal.

MONTAGEHANDLEIDING:

Vooraf u met de montage begint dient u op het typeplaatje te kijken welke schets, in de handleiding, van toepassing is.

1. Maak de bodemplaat in de bagageruimte vrij.
2. Demonteer de bumper inclusief de stalen stootbalk van het voertuig. Zie figuur 1.
3. Boor de bestaande gaten B vanaf de onderzijde Ø11mm door de bodemplaat.
4. Vergroot de gaten B in de bagageruimte tot rond 19 mm.
5. Plaats de contact's A en afstandsbussen over de bouten en plaats het geheel in de zowijst geboorde gaten.
6. Plaats de steunen G en H en bevestig deze t.p.v. de punten B, monteer het geheel los-vast.
7. Boor de gaten C rond 11 mm vanuit de bagageruimte.
8. Plaats de trekhaak op punten D op de bestaande gaten in het achterpaneel. Monteer het geheel los-vast.
9. Boor de gaten E rond 13 mm door het achterpaneel.
10. Monteer de dwarsbalk op de achterwand plaats de afstandsbussen over de bouten. Monteer het geheel los-vast.
11. Draai alle bouten en moeren overeenkomstig schets vast.
12. Monteer de bumper inclusief de stalen stootbalk.
13. Monteer de kogelstang inclusief stekkerplaat.
14. Monteer contact's F.
15. Draai alle bouten en moeren overeenkomstig schets vast.

* Voor eventueel noodzakelijke aanpassing(en) "van het voertuig" dient men de dealer te raadplegen.

BELANGRIJK:

Raadpleeg voor montage en bevestigingsmiddelen de schets.

Raadpleeg voor demontage en montage van voertuig onderdelen het werkplaats handboek.

- * Indien op de bevestigingspunten een bitumen of anti-dreunlaag aanwezig is, dient deze verwijderd te worden.
- * Voor de max. toegestane massa, welke uw auto mag trekken, dient u uw dealer te raadplegen.
- * Bij het boren dient men er zorg voor te dragen, dat elektrische-, rem- en brandstofleidingen niet worden geraakt.
- * Verwijder "indien aanwezig" de plastic dopjes uit de puntlasmoeren.
- * Deze handleiding dient na montage bij de voertuigpapieren gevoegd te worden.

FITTING INSTRUCTIONS:

Before you start the fitting you must check the type plate to determine which sketch, in the fitting instruction, is applicable.

1. Clear the boot and floor.
2. Remove the bumper and the steel buffer beam from the vehicle. See figure 1.
3. Drill the existing holes B from underneath to a diameter of Ø11mm through the floor.
4. Enlarge holes B in the boot to approx. 19mm.
5. Place the backplates A and the spacer tubes over the bolts and position the assembly in the just drilled holes.
6. Position the supports G and H and attach them at points B, then fit the whole thing without fully tightening.
7. Drill holes C from inside the boot to approx. 11 mm.
8. Place the towbar at points D on the existing holes in the backpanel. Fit the whole thing, without tightening.
9. Drill holes E through the back panel to approx. 13 mm.
10. Fit the cross beam, on the rear panel position the spacer tubes over the bolts. Fit the whole thing, without tightening.
11. Tighten all nuts and bolts to the torque indicated in the drawing.
12. Fit the bumper and the steel buffer beam.
13. Fit the ball hitch, including socket plate.
14. Fit backplate F.
15. Tighten all nuts and bolts to the torque indicated in the drawing.

FONTOZ

- A szereléshez és a jármű alkatrészek összeillesztése érdekében, lásd a munkahelyi kézikönyvet.**
- Az összeillesztési utasítás és a csatlakozási eljárás érdekében, lásd a rajzot.**
- * Amennyiben a gépkocsin módosításra van szükség, kérjünk felvilágosítást kereskedőnkCEl.
 - * Amennyiben a csatlakozási pontok bitumenel, vagy zajcsökkentő anyaggal van bevonva, ezeket távolítsuk el.
 - * A jármű által maximálisan vonatatható megengetett teher mértékéCEl tájékozódjunk kereskedőnkCEl.
 - * Fűrés során ügyeljünk arra, hogy elkerüljük az elektromos, a fék- és az üzemanyag-vezetékeket.
 - * Amennyiben pontheggesztéssel rögzített anyákkal találkozzunk, vegyük le róluk a műanyag sapkát.
 - * A felszerelés után az útmutatót CErtzzük a gépjármű papírjával együtt.

РУКОВОДСТВО ДЛЯ МОНТАЖА:

- Перед тем, как начинать монтаж, предварительно просмотрите таблицу с типом изделия для того, чтобы определить какую именно из иллюстраций в инструкции по установке нужно использовать.**
1. Освободить дно багажного отсека.
 2. Снять бампер вместе со стальными брызгами автомобиля. См. рисунок 1.
 3. Просверлить имеющиеся отверстия B снизу кузова динше до получения диаметра 11 мм.

For dismantling and fitting the vehicle parts, see the site handbook.
For fitting instructions and attachment method, see drawing.

NOTE:

* Should this installation process entail the cutting of the bumper – conformation MUST be obtained by the installation engineer of the customer's acceptance prior to completion. Thule Towing Systems do not accept responsibility for any matters arising as a result of this miscommunication.

* All measurements are in mm!

* The dealer should be consulted for possible necessary adjustment(s) "of the vehicle".

* Remove the insulating material from the contact area of the fitting points.

* Consult your dealer for the maximum tolerated pull weight and ball hitch pressure of your vehicle.

* Do not drill through electrical-, brake- or fuellines.

* Remove (if present) the plastic caps from the spot welding nuts.

* This fitting instruction has to be enclosed in the vehicle documents after fitting the towbar.

D MONTAGEANLEITUNG:

Vor Beginn des Einbaus ist anhand der Typplakette der Anhängerkupplung festzustellen welches Bild in der Einbauanleitung maßgebend ist.

1. Den Fußboden im Kofferraum frei machen.
2. Die Stoßstange einschließlich des stählernen Stoßbalkens vom Fahrzeug abmontieren. Siehe Abbildung 1.
3. Die vorhandenen Löcher B von der Unterseite aus mit einem Durchmesser von 11 mm durch den Fußboden bohren.
4. Die Löcher B im Kofferraum bis auf etwa 19 mm vergrößern.
5. Die Gegenplatten A und Distanzhülsen über den Schrauben anlegen und das Ganze in die soeben gebohrten Löcher einsetzen.

2. Irrota ajoneuvosta puskuri sekä teräksinen iskunvaimenninpalkki. Ks. kuva 1.
3. Poraamalla olevat reiät B alapuolelta lattian läpi läpimitaltaan $\varnothing 11$ mm:n suuruisiksi.
4. Suurena tavaratilassa olevat reiät B noin 19 mm:n suuruisiksi.
5. Aseta taustalevyt A ja välirenkaat pulttien ylitse ja kiinnitä ne kaikki juuri porattuihin reikiin.
6. Aseta kannattimet G ja H ja kiinnitä ne kohtiin B, kiinnitä ne kaikki löyhästi.
7. Poraamalla reiät C Tavaratilan sisäpuolelta noin 11 mm:n suuruisiksi.
8. Aseta vetokoukku takapaneelissa oleviin reikiin, kohtiin D. Kiinnitä ne kaikki löyhästi.
9. Poraamalla reiät E takapaneelin läpi noin 13 mm:n suuruisiksi.
10. Kiinnitä poikittaispalkki takaseinään ja aseta välirenkaat pulttien ylitse. Kiinnitä ne kaikki löyhästi.
11. Kiristä kaikki pultit ja mutterit piirroksen mukaisesti.
12. Kiinnitä puskuri sekä teräksinen iskunvaimenninpalkki.
13. Kiinnitä kuulavetolaite (hitch) sekä pistorasialevy.
14. Aseta taustalevy F ja kiinnitä ne kaikki löyhästi.
15. Kiristä kaikki pultit ja mutterit piirroksen mukaisesti.

Ajoneuvon osien purkamis- ja asennusohjeet, ks. työpaikalla käytetty käsikirja.

Asennus- ja kiinnitysohjeet, ks. piirros.

TÄRKEÄÄ:

- * "Ajoneuvoa" koskevasta mahdollisesta tarpeellisesta sovellutuksesta/sovellutuksista on kysyttävä neuvoa jälleenmyyjältä.
- * Mikäli kiinnityskohdissa on bitumi- tai tärinänestokerros, se on poistettava.
- * Auton vetämää sallittua enimmäiskuormitusta on tiedusteltava jälleenmyyjältä.
- * Porattaessa on huolehdittava siitä, että ei jouduta kosketuksiin sähkö-, jarru- tai polttoainejohtojen kanssa.
- * Poista, "mikäli olemassa", pistehitsausmuttereiden muovisuojukset.

6. Die Halterungen G und H anlegen und bei den Punkten B befestigen. Alles halbfest montieren.
7. Die Löcher C etwa 11 mm vom Kofferraum aus durchbohren.
8. Die Anhängervorrichtung bei den Punkten D auf die vorhandenen Löchern in der Rückwand montieren. Alles halbfest montieren.
9. Die Löcher E etwa 13 mm durch die Rückwand bohren.
10. Den Querbalken an die Rückwand montieren und die Distanzhülsen über die Schrauben schieben. Das Ganze halbfest montieren.
11. Alle Schrauben und Muttern gemäß den Angaben in der Abbildung festdrehen.
12. Die Stoßstange einschließlich des stählernen Stoßbalkens montieren.
13. Die Kugelstange einschließlich Steckdosenplatte montieren.
14. Die Gegenplatten F anlegen und das Ganze halbfest befestigen.
15. Alle Schrauben und Muttern gemäß den Angaben in der Abbildung festdrehen.

Für die Demontage und Montage von Fahrzeugteilen das Werkstatt-Handbuch zu Rate ziehen.

Für die Montage und die Befestigungsmittel die Skizze zu Rate ziehen.

HINWEISE:

- * Für (eine) eventuell erforderliche Anpassung(en) "des Fahrzeugs" ist der Händler zu Rate zu ziehen.
- * Im Bereich der Anlageflächen muß Unterbodenschutz, Hohlraumkonservierung (Wachs) und Antidröhnmaterial entfernt werden.
- * Vor dem Bohren prüfen, daß keine, dort eventuell vorhandene Leitungen beschädigt werden können.
- * Alle Bohrspäne entfernen und gebohrte Löcher gegen Korrosion schützen.
- * Entfernen Sie "falls vorhanden", die Plastikkappen von den Punktschweißmuttern.
- * Für das höchstzulässige Zuggewicht und der erlaubte Kugeldruck Ihres Fahrzeugs ist Ihr Händler zu befragen.
- * Die Quetschmuttern müssen nach einem späteren Lösen der Muttern

© 495170/16-03-2011/5

CZ POKYNY K MONTÁŽI:

Před instalací je nutno zkontrolovat typový štítek, abyste zjistili, který nákras v pokynech pro instalaci máte použít.

1. Vyčistěte kufr a podlážku.
2. Odstraňte nárazník o ocelovou nosník nárazníku z vozidla. Viz schéma 1.
3. Vyvrtejte existující otvory B vrtákem o průměru 11mm zespoda podlahou.
4. Zvětšete otvory B v kufru na cca 19 mm.
5. Nastavte zadní destičky A a rozpěrné trubičky nad šrouby a umístěte tuto sestavu do právě vyvrtaných otvorů.
6. Umístěte vzpěry G a H a připevněte je v bodech B, pak připevněte celou tuto část aniž byste ji plně utáhli.
7. Vyvrtejte otvory C Z vnitřní strany kufru do hloubky asi. 11 mm.
8. Umístěte tažné zařízení vynačenými body D na stávající otvory v zadním panelu. Nasadte celou věc bez upevňování.
9. Vyvrtejte otvory E skrze zadní panel do hloubky asi. 13 mm.
10. Připevněte traverzu n zadní panel a umístěte rozpěrné trubičky nad šrouby. Nasadte celou věc bez upevňování.
11. Utáhněte všechny matice a šrouby kroutivou silou uvedenou ve výkrese.
12. Připevněte nárazník a ocelovou nosník nárazníku.
13. Připevněte kulovou tažnou hlavici včetně destičky se zásuvkou.
14. Umístěte zadní destičku F a pak připevněte celou tuto část aniž byste ji plně utáhli.
15. Utáhněte všechny matice a šrouby kroutivou silou uvedenou ve výkrese.

Před demontáží a montáží částí vozidla konzultujte montážní příručku.

Montážní pokyny a metoda připevnění dle náčrtu.

© 495170/16-03-2011/10

- * Per eventuali necessari adattamenti "del veicolo" si consiglia di consultare il fornitore.
- * Rimuovere lo strato di materiale isolante dai punti d'attacco.
- * Per il peso complessivo trainabile della Vostra vettura, consultate il Vostro rivenditore autorizzato.
- * **Praticando i fori, prestare attenzione a non danneggiare i cavi elettrici, i cavi del freno e i condotti del carburante.**
- * Rimuovere, se presenti, i coperchietti in plastica dai dadi di saldatura per punto.
- * Questa istruzione di montaggio deve essere allegata ai documenti del veicolo dopo l'installazione del gancio.

PL INSTRUKCJA MONTAŻU:

Przed rozpoczęciem montażu należy sprawdzić tabliczkę znamionową, żeby ustalić, który z szablionów znajdujących się w instrukcji montażowej należy wykorzystać.

1. Opróżnić podłogę bagażnika.
2. Zdemontować z pojazdu zderzak wraz ze stalową belką zderzakową. Patrz rysunek 1.
3. Przewiercić oboczne otwory B od spodu poprzez płytę podwozia do otworu B w bagażniku do około 19 mm.
4. Powiększyć otwory B w bagażniku do około 19 mm.
5. Umieścić przeciwnakrętki A i tulejki odległościowe na śrubach, a także umieścić w wywierconych teraz otworach.
6. Umieścić wsporniki G i H i umocować je w punktach B, lekko przymocować całość.
7. Wywiercić od strony bagażnika otwory C do około 11 mm.
8. Umieścić hak holowniczy w punktach D na istniejących otworach w tylnej panelu.
9. Umieścić otwory w tylnej ścianie E do około 13 mm.
10. Belkę poprzeczną zamontować na ścianie tylnej. Umieścić tulejki odległościowe na śrubach. Zamontować całość bez dokręcania.

11. Dokręcić wszystkie śruby i nakrętki zgodnie z rysunkiem.
12. Zamontować zderzak wraz ze stalową belką zderzakową.
13. Zamontować drąg kuli wraz z płytą z gniazdem wtykowym.
14. Umieścić przeciwnakrętki F i lekko przymocować całość.
15. Dokręcić wszystkie śruby i nakrętki zgodnie z rysunkiem.

Co do montażu i montowania części pojazdu zapoznać się z podrozdziałem warsztatowym.
Co do montażu i środków montażowych zapoznać się ze schematem. Co do montażu i demontażu kuli zapoznać się z załączoną instrukcją montażu.

Wskazówki:

- Po przejechaniu 1000 km dokręcić wszystkie elementy skręcane.
- **Podczas ewentualnych odwrotów upewnić sięczy w pobliżu nie znajdują się przewody instalacji elektrycznej, przewody hydrauliczne lub przewody paliwowe.**
- Wszystkie ubytki powłoki lakierniczej zabezpieczyć przed korozją.
- Należy wyjąć ewentualne plastikowe zaślepki w punktach przyspawanych nakrętek.
- Stosować nakrętki oraz śruby gatunkowe dostarczone w komplecie.
- Utrzymywać kule w czystości, oraz pamietać o regularnym jej smarowaniu.
- Hak holowniczy zarejestrować w stacji diagnostycznej.
- Zastosowanie się do powyższych wskazań gwarantuje Państwu bezpieczne i trwałe, niezawodność i sprawność naszego wyrobu przez cały okres jego użytkowania.

SF ASENNUSOHJEET:

Ennen asennusta, selvitä tyypilliviestä, mikä asennusohjeen piirroksessa kyseistä autoa.
 1. Siivota tavaratilan pohja.

F INSTRUCTIONS DE MONTAGE:

gegen neue ausgetauscht werden, da ansonsten die Sicherungswirkung nicht mehr garantiert ist!

Avant de commencer le montage veuillez vérifier la plaque signalétique de l'attelage afin de déterminer la figure correspondante dans la notice de montage.

1. Déloger le plancher du coffre.
2. Déposer le pare-chocs du véhicule y compris la traverse en acier. Voir la figure 1.
3. Percer les trous existants B depuis le dessous (Ø 11 mm) à travers le plancher du fond.
4. Agrandir les trous B dans le coffre jusqu'à environ 19 mm.
5. Positionner les contreplaqués et les entretoises sur les boulons et placer le tout dans les trous venant d'être percés.
6. Positionner les supports G et H et les fixer à l'emplacement des points B, monter l'ensemble sans serrer.
7. Percer les trous C d'environ 11 mm depuis le coffre.
8. Positionner l'attache-remorque aux points D, sur les trous existants du panneau arrière. Monter l'ensemble sans serrer.
9. Percer les trous E d'environ 13 mm à travers le panneau arrière.
10. Monter la traverse sur la cloison arrière et positionner les entretoises par-dessus les boulons. Monter l'ensemble sans serrer.
11. Serrer tous les boulons et écrous conformément au schéma.
12. Mettre en place le pare-chocs y compris la traverse en acier.
13. Monter la barre de la rotule y compris la prise électrique.
14. Positionner la contre-pièce F et fixer le tout sans serrer.
15. Serrer tous les boulons et écrous conformément au schéma.

Pour le montage et le démontage des pièces du véhicule, consulter la notice du fabricant.
Consulter le croquis pour voir le montage et les moyens de fixation. Pour le montage et le démontage de la rotule amovible, consulter la notice de montage jointe.

S MONTERINGSANVISNINGAR:

Före du startar monteringen måste du kontrollera typskylten för att kunna bedöma vilken skiss i monteringsanvisningen som skall användas.

1. Frigör golvet i bagageutrymmet.
2. Demontera stötfångaren inklusive stötranden av stål från fordonet. Se figur 1.
3. Borra ut de befintliga hålen B från undersidan ø 11 mm genom golvpålaten.
4. Förstora hålen B i bagageutrymmet till runt 19 mm.
5. Placera motbrikkorna A och distansbussningarna och placera det hela i de nyss borrade hålen.
6. Placera stöden G och fäst dem vid punkterna B, fäst sedan det hela utan att dra åt ordentligt.
7. Borra hålen C runt 11 mm från bagageutrymmet.
8. Placera dragkroken vid punkterna D på de befintliga hålen i bakpanelen. Fäst det hela, utan att dra åt.
9. Borra hålen E runt 13 mm genom bakpanelen.
10. Montera bäralken på underredets bakpanel och placera distansbussningarna över skruvarna. Fäst det hela, utan att dra åt.

11. Momentdrag alla skruvar och muttrar enligt figuren.
12. Montera stötfångaren inklusive stötranden av stål.
13. Montera kulstången inklusive kontaktplattan.
14. Placera motbrickan F och H och fäst sedan det hela utan att dra åt ordentligt.
15. Momentdrag alla skruvar och muttrar enligt figuren.

Se verkstadshandboken för demontering och montering av fordonets delar.

Se skissen för montering och monteringsmaterial.

OBS:

- * Kontakta återförsäljaren om fordonet eventuellt bör modifieras.
- * Om det finns ett bitumen- eller stötdämpande lager vid kontaktytor skall detta avlägsnas.
- * Kontakta din återförsäljare för ditt fordon's max. dragvikt och tillåtna kultryck.
- * **Vid borring skall man se till att elektrisk-, broms- och bränsleledningarna inte skadas.**
- * Avlägsna de små plastlocken - om dessa finns - från punktsvetsmuttrarna.
- * Efter att draget är monterat, placera monteringsanvisningen tillsammans bilens övriga dokument.

DK MONTAGEVEJLEDNING:

For at vælge rigtigt spændingsmoment, er det vigtigt at aflæse serienummeret på typepladen, for at kunne vælge hvilket af de medsendte diagrammer der skal anvendes.

1. Ryd bunden i bagagerummet.
2. Demonter kofangeren, inklusive køretøjets stålstødbjælke. Se fig. 1.
3. Bor fra undersiden de eksisterende huller B \varnothing 11mm gennem bunden.
4. Forstør hullerne B i bagagerummet til ca. 19 mm.
5. Anbring spændpladerne A og afstandsrørene over boltene og anbring helheden i de netop borede huller.

1. Despejar el suelo en el maletero.
2. Desmontar el parachoques inclusive el tope de acero del vehículo. Véase la figura 1.
3. Taladrar \varnothing 11mm los orificios existentes B desde la parte inferior, atravesando el suelo.
4. Agrandar los orificios B en el maletero hasta 19 mm en redondo.
5. Situar las contratuercas A y los tubos distanciadores sobre los tornillos y colocar el conjunto en los orificios que se acaban de taladrar.
6. Colocar los soportes G y H y fijarlos a la altura de los puntos B, montar el conjunto sin apretar mucho.
7. Taladrar los orificios C 11 mm en redondo desde el maletero.
8. Situar el gancho de remolque en los puntos D sobre los orificios existentes en el panel trasero. Ajustelo todo, sin apretarlo.
9. Taladrar los orificios E 13 mm en redondo perforando el panel trasero.
10. Montar el travesaño en la pared posterior y instalar los tubos distanciadores sobre los tornillos. Ajustelo todo, sin apretarlo.
11. Apretar todos los tornillos y tuercas de acuerdo con los puntos del gráfico.
12. Montar el parachoques inclusive el tope de acero.
13. Montar la barra de la bola inclusive placa enchufe.
14. Instalar la contratuerca F y montar el conjunto sin apretar mucho.
15. Apretar todos los tornillos y tuercas de acuerdo con los puntos del gráfico.

Consultar para el desmontaje y montaje de piezas del vehículo el manual de instalación de taller.

Consultar el croquis para el montaje y medios de fijación.

N.B.:

- * Para (una) eventual(es) adaptación(es) 'del vehículo' consúltese al concesionario.
- * Si en los puntos de fijación hay una capa de betún o anti-choque hay que quitarla.
- * Consulte a su concesionario para el peso máximo de tracción y la presión de la bola admitida de su vehículo.

6. Anbring støtterne G og H og monter disse ved punkterne B monter det hele manuelt.
7. Bor hullerne C på ca. 11 mm fra bagagerummet.
8. Anbring anhængertrækket på punkterne D på de eksisterende huller i bagpanelet. Monter helheden manuelt.
9. Bor hullerne E på ca. 13 mm igennem bagpanelet.
10. Monter tværvangen mod bagvæggen og anbring afstandsbøsningerne over boltene. Monter helheden manuelt.
11. Spænd alle bolte og møtrikker ifølge tegning.
12. Monter kofangeren inklusive køretøjets stålstødbjælke..
13. Monter kuglestangen, inklusive kontaktplade.
14. Anbring spændpladerne F og fastgør helheden.
15. Spænd alle bolte og møtrikker ifølge tegning.

Rådfør for demontering og montage af dele til køretøjet arbejdsplads-håndbogen.

Rådfør for montage og montage midler skitsen.

BEMÆRK:

- * Kontakt forhandleren i forbindelse med eventuelle påkrævede ændring(er) på køretøjet.
- * Undervognsbehandlingen skal fjernes de steder hvor trækket ligger an mod bilen.
- * Kontakt Deres forhandler for oplysninger om den maksimale trækraft og det tilladte kugletryk.
- * **Vær forsigtig ikke at bore i ledninger-,bremse eller benzinslange**
- * Fjern plasticpropperne "om de findes" fra de punktsvejsede møtrikker.

* DENNE MONTERINGSVEJLEDNING SKAL MEDBRINGES VED SYN.

E INSTRUCCIONES DE MONTAJE:

Antes de comenzar el montaje por favor, verifique la placa descriptiva del enganche con el fin de determinar la figura correspondiente en la reseña de montaje.

- * **No agujerear cable de eléctrico, tubos de freno o gasolina"**
- * Retirar, si presentes, los capuchones de plástico de las tuercas de soldadura por punto.
- * Guarde estas instrucciones junto a la documentación del vehículo después del montaje del enganche.

I ISTRUZIONI PER IL MONTAGGIO:

Prima di iniziare il montaggio verificare la terghetta per determinare quale disegno, presente nelle istruzioni, è applicabile.

1. Liberare il fondo del bagagliaio.
2. Smontare il paraurti e la barra d'acciaio dal veicolo. Vedi figura 1.
3. Allargare \varnothing 11 mm i fori B già esistenti nel fondo del veicolo, passando dalla parte inferiore.
4. Allargare i fori B nel bagagliaio a 19 mm.
5. Applicare le contropiastrae A e le bussole distanziatrici sui bulloni ed inserire il tutto nei fori appena praticati.
6. Posizionare i sostegni G e H e fissarli manualmente in corrispondenza dei punti B.
7. Praticare i fori C da 11 mm a partire dal bagagliaio.
8. Posizionare il gancio traino sui fori esistenti nel pannello posteriore, a livello dei punti D. Montare il tutto a mano.
9. Praticare i fori E da 13 mm attraverso il pannello posteriore.
10. Montare la traversa sulla parete posteriore e inserire le bussole distanziatrici sui bulloni. Montare il tutto a mano.
11. Serrare tutti i dadi e bulloni alle coppie di serraggio indicate nel disegno.
12. Montare il paraurti e la barra d'acciaio.
13. Montare l'asta della sfera, completa di piastra di contatto.
14. Posizionare la contropiastra F e fissare il tutto a mano.
15. Serrare tutti i dadi e bulloni alle coppie di serraggio indicate nel disegno.

Per lo smontaggio ed il montaggio dei componenti del veicolo consultare il manuale tecnico dell'officina.

Consultare il disegno per il montaggio ed i dispositivi di fissaggio.