Fitting instructions

Make: Mercedes Benz

A-Klasse (W176); 2012 ->

B-Klasse (W246/W242); 2012 ->

CLA-Klasse (C117); 2013 ->

CLA-Shooting Brake
(X117); 2015 ->

Type: 5765

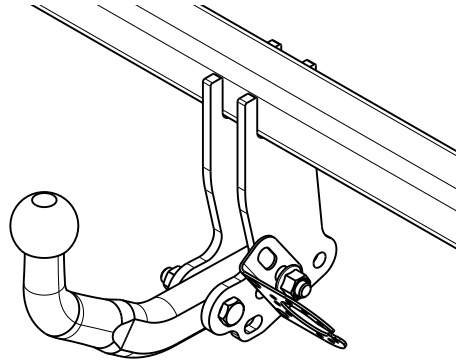

- NL Montagehandleiding
- GB Fitting instructions
- D Montageanleitung
- F Instructions de montage
- S Monteringsanvisningar
- DK Montagevejledning
- E Instrucciones de montaje
- I Istruzioni per il montaggio
- PL Instrukcja montażu
- SF Asennusohjeet
- CZ Pokyny k montáži
- H Szerelési útmutató
- RUS Руководство для монтажа

BRINK®

Your perfect fit
brink.eu

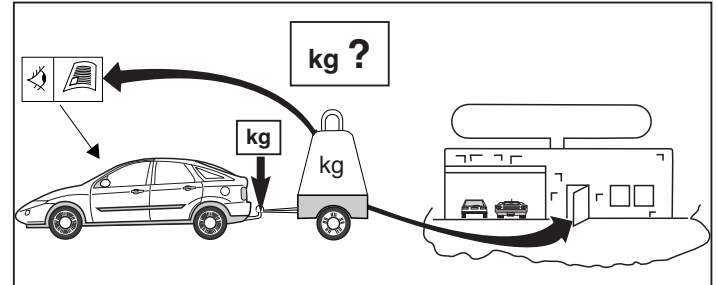
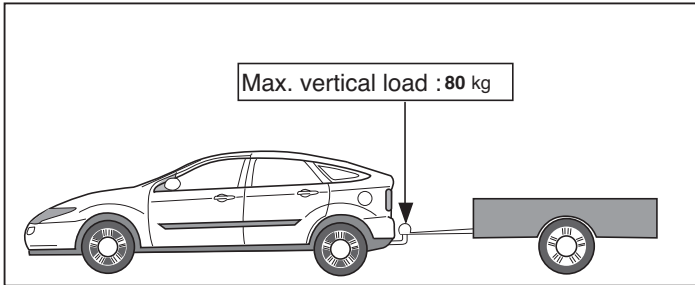
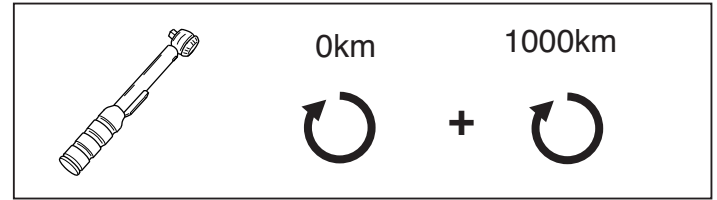
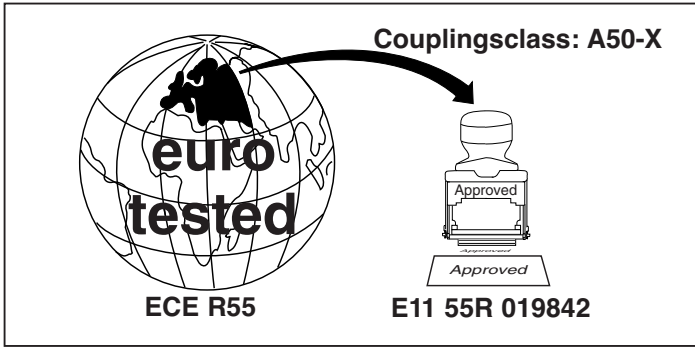

D-Value: 9,2 kN

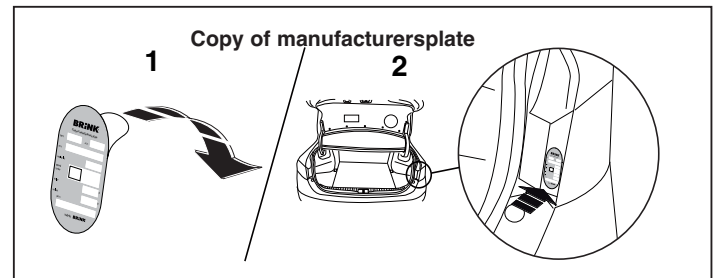
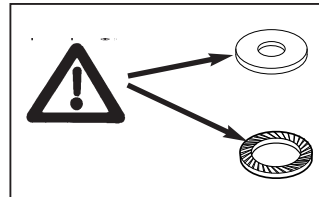
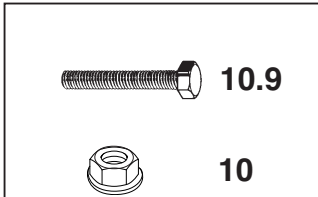

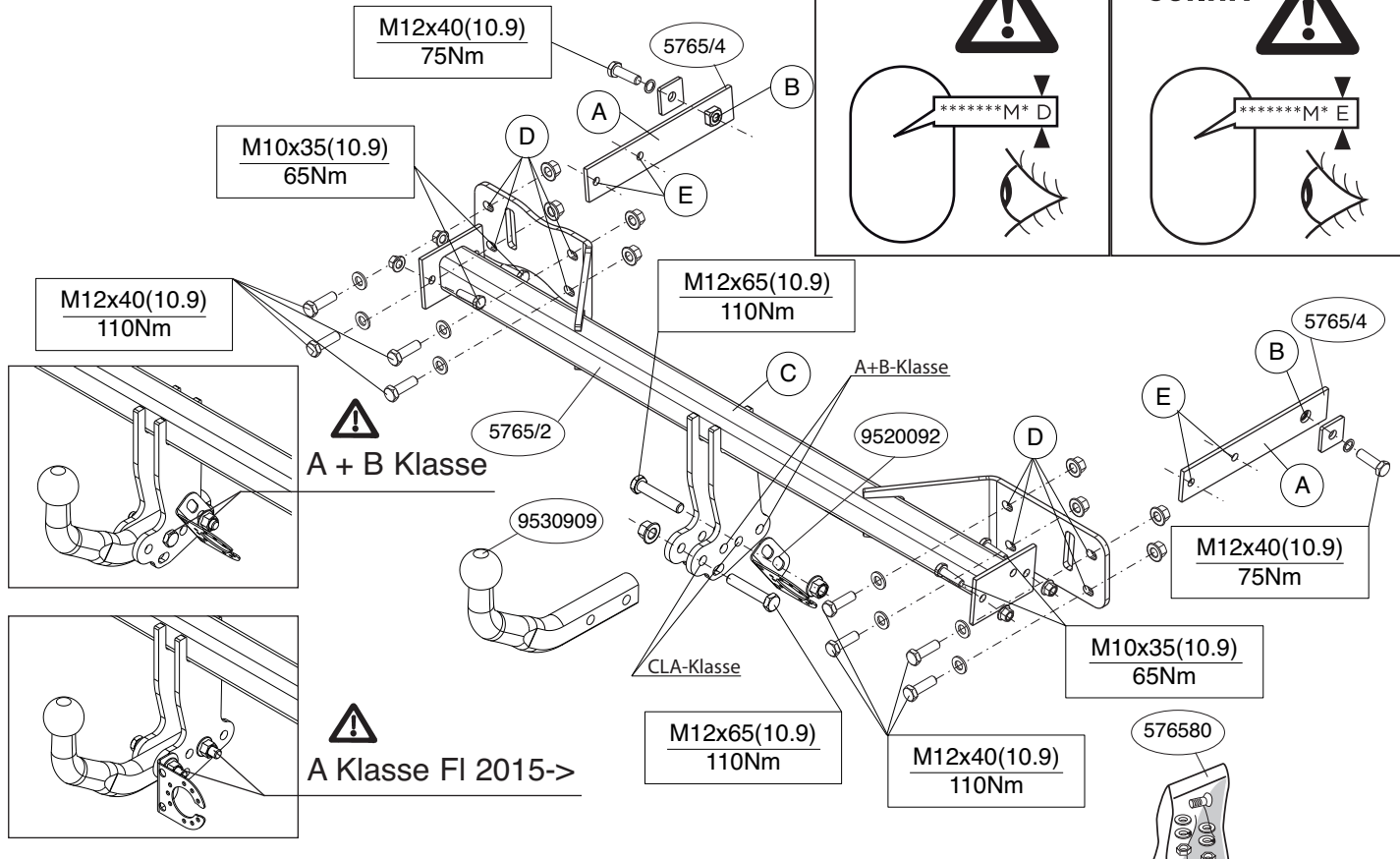
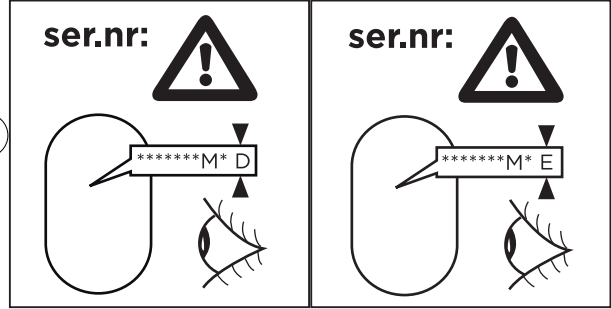

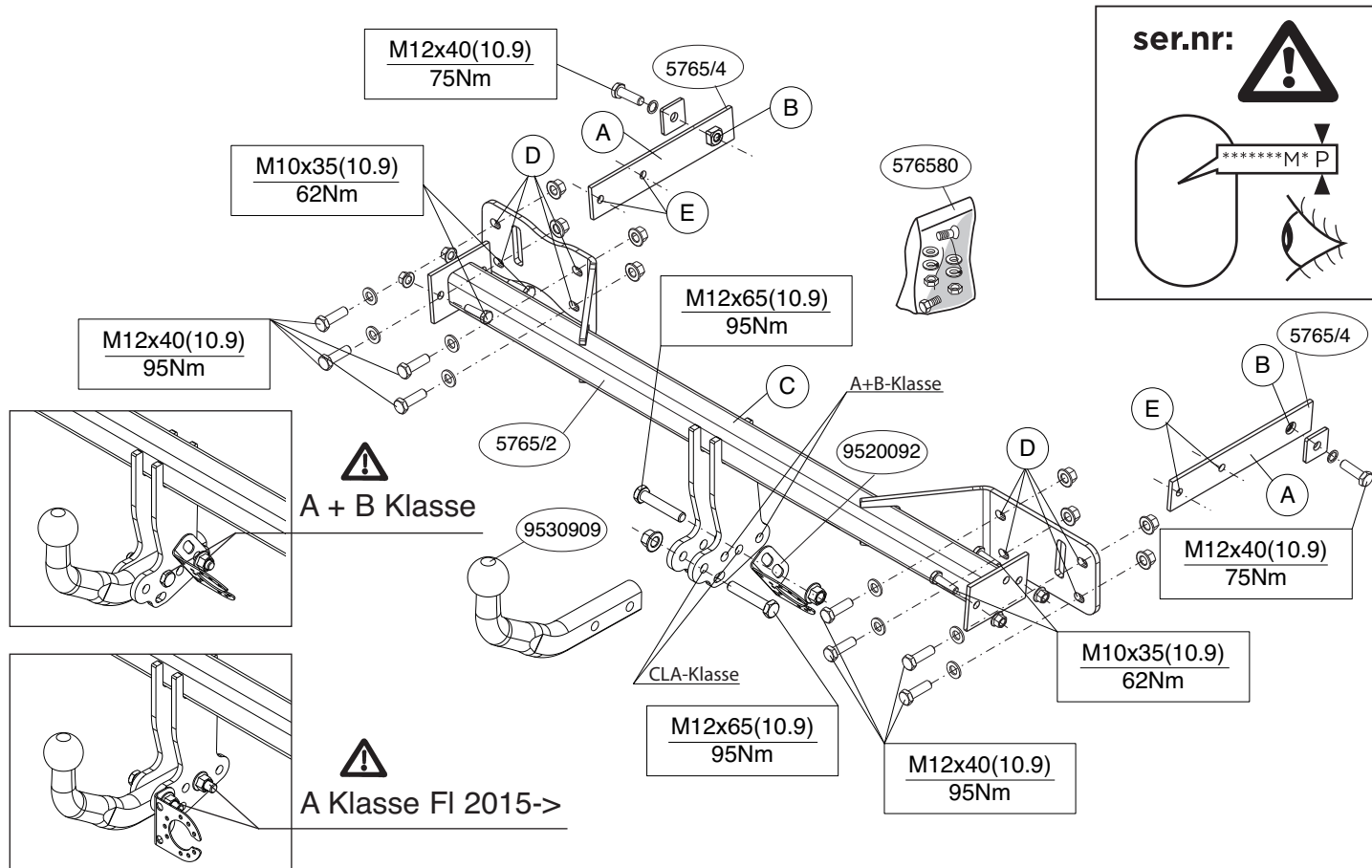

Voordat u met de montage begint dient u op het typeplaatje te kijken welke schets, in de handleiding, van toepassing is.

VOOR A en B KLASSE:

1. Demonteer de bumper. (zie fig. 1)
2. Neem de uitlaat uit het achterste ophangrubber.
3. Demonteer het hitteschild.
4. Demonteer de stalen stootbalk van het voertuig, de stootbalk wordt niet meer gebruikt. (zie fig. 1)
5. Plaats de steunen A en bevestig deze op de punten B, monteer het geheel los-vast.
6. Monteer het balkgedeelte C op de punten D en E handvast.
7. Draai alle bouten en moeren overeenkomstig schets vast.
8. Zaag overeenkomstig figuur 2 een deel uit de hitteschild.
9. **VOOR A KLASSE FI 2015->:** Zaag overeenkomstig figuur 4 de aangegeven deel uit.
Zaag het aangegeven deel uit de bumper met behulp van de Brink smart position sticker.
10. BIJ AUTO'S MET PDC: de kabels vastbinden met tie-wraps (plastic klembanden).
11. Kit de aangegeven delen af (zie fig. 3)
12. Herplaats het onder punt 1 en 2 verwijderde.
13. Monteer de kogelstang inclusief stekkerplaat.
14. Draai alle bouten en moeren overeenkomstig schets vast.

VOOR CLA KLASSE:

1. Demonteer de achterlicht units. Demonteer de bumper. (zie fig. 1a)
2. Demonteer aan de onderzijde in het midden de kunststof afdekplaat (zie fig. 2a)
3. Demonteer de stalen stootbalk van het voertuig, de stootbalk wordt niet meer gebruikt. (zie fig. 1a)
4. Plaats de steunen A en bevestig deze op de punten B, monteer het geheel los-vast.

5. Monteer het balkgedeelte C op de punten D en E handvast.
6. Draai alle bouten en moeren overeenkomstig schets vast.
7. BIJ AUTO'S MET PDC: de kabels vastbinden met tie-wraps (plastic klembanden).
8. Kit de aangegeven delen af (zie fig. 3)
9. Herplaats het onder punt 1a en 2a verwijderde.
10. Monteer de kogelstang inclusief stekkerplaat.
11. Draai alle bouten en moeren overeenkomstig schets vast.

Raadpleeg voor demontage en montage van voertuig onderdelen het werkplaats handboek.

Raadpleeg voor montage en bevestigingsmiddelen de schets.

BELANGRIJK:

- * Voor eventueel noodzakelijke aanpassing(en) "van het voertuig" dient men de dealer te raadplegen.
- * Indien op de bevestigingspunten een bitumen of anti-dreunlaag aanwezig is, dient deze verwijderd te worden.
- * Voor de max. toegestane massa, welke uw auto mag trekken, dient u uw dealer te raadplegen.
- * **Bij het boren dient men er zorg voor te dragen, dat electriciteits-, rem- en brandstofleidingen niet worden geraakt.**
- * Verwijder "indien aanwezig" de plastik dopjes uit de puntlasmoeren.
- * Deze handleiding dient na montage bij de voertuigpapieren gevoegd te worden.
- * Brink is niet aansprakelijk voor de schade die het direct of indirect gevolg is van onjuiste montage, daaronder begrepen gebruik van niet-geschikte gereedschappen en het gebruik van andere dan de voorgeschreven montagewijze en middelen, dan wel onjuiste interpretatie van dit onderhavig montagevoorschrift.

Before you start the fitting you must check the type plate to determine which sketch, in the ting instruction, is applicable.

FOR A AND B KLASSE:

1. Remove the bumper (see fig. 1).
2. Release the exhaust from the rearmost exhaust rubber.
3. Remove the heat shield.
4. Remove the steel buffer beam from the vehicle. The buffer beam will no longer be needed (see fig. 1).
5. Position the supports A and attach them at points B, then fit the whole thing without fully tightening.
6. Fit the member section C finger-tight at points D and E.
7. Tighten all nuts and bolts to the torque indicated in the drawing.
8. Saw a portion out of the heat shield as shown in figure 2.
9. **FOR A KLASSE FI 2015 ->:** Saw out the portion as indicated in fig. 4.
Use the Brink smart position sticker to saw out the indicated section from the bumper.
10. FOR VEHICLES WITH PDC: attach the cables with tie-wraps.
11. Seal the portions indicated (see fig. 3).
12. Replace the items removed in step 1 and 2.
13. Fit the ball hitch, including socket plate.
14. Tighten all nuts and bolts to the torque indicated in the drawing.

FOR CLA KLASSE:

1. Remove the rear-light units. Remove the bumper (see fig. 1a).
2. Remove the plastic cover plate in the centre on the underside. (see fig. 2a).
3. Remove the steel buffer beam from the vehicle. The buffer beam will no longer be needed (see fig. 1a).
4. Position the supports A and attach them at points B, then fit the whole thing without fully tightening.
5. Fit the member section C finger-tight at points D and E.
6. Tighten all nuts and bolts to the torque indicated in the drawing.
7. FOR VEHICLES WITH PDC: attach the cables with tie-wraps.
8. Seal the portions indicated (see fig. 3).
9. Replace the items removed in step 1a and 2a.
10. Fit the ball hitch, including socket plate.
11. Tighten all nuts and bolts to the torque indicated in the drawing.

For dismantling and fitting the vehicle parts, see the site handbook.
For fitting instructions and attachment method, see drawing.

NOTE:

- * **Should this installation process entail the cutting of the bumper – conformation MUST be obtained by the installation engineer of the customer’s acceptance prior to completion. Brink Towing Systems do not accept responsibility for any matters arising as a result of this miscommunication.**
- * **All measurements are in mm!**
- * The dealer should be consulted for possible necessary adjustment(s) "of the vehicle".
- * Remove the insulating material from the contact area of the fitting points.
- * Consult your dealer for the maximum tolerated pull weight and ball hitch pressure of your vehicle.
- * **Do not drill through electrical-, brake- or fuellines.**
- * Remove (if present) the plastic caps from the spot welding nuts.
- * This fitting instruction has to be enclosed in the vehicle documents after fitting the towbar.
- * Brink is not liable for damage caused directly or indirectly by incorrect assembly, including the use of unsuitable tools, the use of other assembly methods and means than the ones outlined, and the incorrect interpretation of these assembly instructions.



MONTAGEANLEITUNG:

Vor Beginn des Einbaus ist anhand der Typplakette der Anhängerkupplung festzustellen welches Bild in der Einbauanleitung maßgebend ist.

FUR A UND B KLASSE:

1. Die Stoßstange abmontieren (siehe Abb. 1).
2. Den Auspuff aus der hinteren Gummiaufhängung herausnehmen.
3. Das Hitzeschild abmontieren.
4. Die Stoßstange einschließlich des stählernen Stoßbalkens vom

- Fahrzeug abmontieren. Der Stoßbalken wird nicht mehr benötigt (siehe Abb. 1).
5. Die Halterungen A anlegen und bei den Punkten B befestigen. Alles halbfest montieren.
 6. Den Balkenteil C an den Punkten D und E handfest montieren.
 7. Alle Schrauben und Muttern gemäß den Angaben in der Abbildung festdrehen.
 8. Gemäß der Abbildung 2 ein Stück aus dem Hitzeschild sägen.
 9. **FUR A KLASSE FI 2015 ->** : Gemäß Abb. 4 die angegebenen Teil heraussägen.
Verwenden Sie den speziellen Aufkleber von Brink, um den angegebenen Bereich aus dem Stoßfänger auszusägen.
 10. BEI AUTOS MIT PDC: Die Kabel mit Kunststoffklemmband festbinden.
 11. Die angegebenen Teile kitten (siehe Abb. 3).
 12. Das unter Abschnitt 1 und 2 Entfernte wieder anbringen.
 13. Die Kugelstange einschließlich Steckdosenplatte montieren.
 14. Alle Schrauben und Muttern gemäß den Angaben in der Abbildung festdrehen.

FUR CLA KLASSE:

1. Die Rücklichter abmontieren. Die Stoßstange abmontieren (siehe Abb. 1a).
2. An der Unterseite in der Mitte die Abdeckplatte aus Kunststoff demonstrieren. (siehe Abb. 2a).
3. Die Stoßstange einschließlich des stählernen Stoßbalkens vom Fahrzeug abmontieren. Der Stoßbalken wird nicht mehr benötigt (siehe Abb. 1a).
4. Die Halterungen A anlegen und bei den Punkten B befestigen. Alles halbfest montieren.
5. Den Balkenteil C an den Punkten D und E handfest montieren.
6. Alle Schrauben und Muttern gemäß den Angaben in der Abbildung festdrehen.
7. BEI AUTOS MIT PDC: Die Kabel mit Kunststoffklemmband festbinden.
8. Die angegebenen Teile kitten (siehe Abb. 3).
9. Das unter Abschnitt 1a und 2a Entfernte wieder anbringen.
10. Die Kugelstange einschließlich Steckdosenplatte montieren.

11. Alle Schrauben und Muttern gemäß den Angaben in der Abbildung festdrehen.

Für die Demontage und Montage von Fahrzeugteilen das Werkstatt-Handbuch zu Rate ziehen.

Für die Montage und die Befestigungsmittel die Skizze zu Rate ziehen.

HINWEISE:

- * Für (eine) eventuell erforderliche Anpassung(en) "des Fahrzeugs" ist der Händler zu Rate zu ziehen.
- * Im Bereich der Anlageflächen muß Unterbodenschutz, Hohlraumkonservierung (Wachs) und Antidröhnmaterial entfernt werden.
- * **Vor dem Bohren prüfen, daß keine, dort eventuell vorhandene Leitungen beschädigt werden können.**
- * Alle Bohrspäne entfernen und gebohrte Löcher gegen Korrosion schützen.
- * Entfernen Sie "falls vorhanden", die Plastikkappen von den Punktschweißmuttern.
- * Für das höchstzulässige Zuggewicht und der erlaubte Kugeldruck Ihres Fahrzeugs ist IhrHändler zu befragen.
- * Die Quetschmuttern müssen nach einem späteren lösen der Muttern gegen neue ausgetauscht werden, da ansonsten die Sicherungswirkung nicht mehr garantiert ist!
- * Brink haftet nicht für Schäden, die als direkte oder indirekte Folge einer nicht ordnungsgemäßen Montage auftreten, darunter fallen auch die Benutzung von ungeeigneten Werkzeugen, andere als die vorgeschriebenen Montageverfahren und Montagemittel sowie eine fehlerhafte Interpretation der betreffenden Montageanweisung.



INSTRUCTIONS DE MONTAGE:

Avant de commencer le montage veuillez vérifier la plaque signalétique de l'attelage afin de déterminer la figure correspondante dans la notice de montage.

POUR A ET B KLASSE:

1. Démonter le pare-chocs (voir la fig.1).
2. Retirer le tuyau d'échappement du caoutchouc de fixation arrière.
3. Déposer le bouclier thermique.
4. Déposer la traverse en acier du véhicule ; la traverse ne sera plus utilisée (voir la fig.1).
5. Positionner les supports A et les fixer à l'emplacement des points B, monter l'ensemble sans serrer.
6. Monter la partie barre C sur les points D et E en serrant à la main.
7. Serrer tous les boulons et écrous conformément au schéma.
8. Découper un morceau du bouclier thermique conformément à la figure 2.
9. **POUR A KLASSE FI 2015 ->** Scier les parties indiquées conformément à la figure 4.
Utilisez le Brink Smart Position Sticker pour découper la section indiquée du pare-chocs.
9. **SUR LES VÉHICULES ÉQUIPÉS DE PDC :** lier les câbles ensemble avec des attaches en plastique.
10. Boucher les parties indiquées (voir la fig.3).
11. Remettre en place les éléments déposés au point 1 et 2.
12. Monter la barre de la rotule y compris la prise électrique.
13. Serrer tous les boulons et écrous conformément au schéma.

POUR CLA KLASSE:

1. Démonter les feux arrière. Démonter le pare-chocs (voir la fig.1a).
2. Démonter la plaque de recouvrement en plastique au milieu de la partie inférieure. (voir la fig.2a)
3. Déposer le pare-chocs du véhicule y compris la traverse en acier ; la traverse ne sera plus utilisée (voir la fig.1a).
4. Positionner les supports A et les fixer à l'emplacement des points B, monter l'ensemble sans serrer.
5. Monter la partie barre C sur les points D et E en serrant à la main.
6. Serrer tous les boulons et écrous conformément au schéma.
7. **SUR LES VÉHICULES ÉQUIPÉS DE PDC :** lier les câbles ensemble avec des attaches en plastique).
8. Boucher les parties indiquées (voir la fig.3).

9. Remettre en place les éléments déposés au point 1a et 2a.
10. Monter la barre de la rotule y compris la prise électrique.
11. Serrer tous les boulons et écrous conformément au schéma.

Pour le montage et le démontage des pièces du véhicule, consulter la notice du fabricant.

Consulter le croquis pour voir le montage et les moyens de fixation.

REMARQUE:

- * Pour une/des adaptations indispensables sur le véhicule, veuillez consulter le concessionnaire.
- * Enlever la couche de bitume ou d'anti-tremblement qui recouvre éventuellement les points de fixation.
- * Pour connaître le poids de traction maximum et le poids en flèche sur la rotule autorisée du véhicule, veuillez consulter votre concessionnaire.
- * **Veiller en perçant à ne pas endommager les conduites de électrique, de frein et de carburant.**
- * Retirer "si présents" les embouts en plastique des écrous de soudure par point.
- * Cette notice de montage doit être conservée à bord du véhicule après montage de l'attelage.
- * Brink décline toute responsabilité pour les dommages qui pourraient directement ou indirectement résulter d'un montage incorrect, y compris l'utilisation d'outils inappropriés et l'utilisation d'un mode d'emploi et de moyens autres que ceux prescrits, ou bien résulter d'une interprétation inexacte des présentes instructions de montage.

S

MONTERINGSANVISNINGAR:

Före du startar monteringen måste du kontrollera typskylten för att kunna bedöma vilken skiss i monteringsanvisningen som skall användas.

FÖR A OCH B KLASSE:

1. Demontera stötfångaren (se fig. 1).
2. Lösögöra avgasröret från det bakersta avgasgummit.

3. Avlägsna värmeskölden.
4. Demontera stötranden av stål från fordonet, stötranden förfaller (se fig. 1).
5. Placera stöden A och fäst dem vid punkterna B, fäst sedan det hela utan att dra åt ordentligt.
6. Fäst balkdelen C vid punkterna D och E, men dra bara åt med händerna.
7. Momentdrag alla skruvar och muttrar enligt figuren.
8. Såga ut en del av värmeskölden enligt figur 2.
9. **FÖR A KLASSE FI 2015 ->** : Såga ut delarna enligt fig. 4.
Använd Brink smart position sticker för att såga ut den angivna delen ur stötfångaren.
10. FÖR FORDON MED PDC: fäst kablarna med buntband.
11. Tillslut delarna enligt figuren (se fig. 3).
12. Montera de delar som demonterades under punkt 1 och 2.
13. Montera kulstången inklusive kontaktplattan.
14. Momentdrag alla skruvar och muttrar enligt figuren.

FÖR CLA KLASSE:

1. Demontera bakjussmodulerna. Demontera stötfångaren (se fig. 1a).
2. Ta bort plasttäckplattan mitt på undersidan. (se fig. 2a).
3. Demontera stötfångaren inklusive stötranden av stål från fordonet, stötranden förfaller (se fig. 1a).
4. Placera stöden A och fäst dem vid punkterna B, fäst sedan det hela utan att dra åt ordentligt.
5. Fäst balkdelen C vid punkterna D och E, men dra bara åt med händerna.
6. Momentdrag alla skruvar och muttrar enligt figuren.
7. FÖR FORDON MED PDC: fäst kablarna med buntband.
8. Tillslut delarna enligt figuren (se fig. 3).
9. Montera de delar som demonterades under punkt 1a och 2a.
10. Montera kulstången inklusive kontaktplattan.
11. Momentdrag alla skruvar och muttrar enligt figuren.

Se verkstadshandboken för demontering och montering av fordonets delar.

Se skissen för montering och monteringsmaterial.

OBS:

- * Kontakta återförsäljaren om fordonet eventuellt bör modifieras.
- * Om det finns ett bitumen- eller stötdämpande lager vid kontaktytor skall detta avlägsnas.
- * Kontakta din återförsäljare för ditt fordon max. dragvikt och tillåtna kultryck.
- * **Vid borring skall man se till att elektrisk-, broms- och bränsleledningarna inte skadas.**
- * Avlägsna de små plastlocken - om dessa finns - från punktsvetsmuttrarna.
- * Efter att draget är monterat, placera monteringsanvisningen tillsammans med bilens övriga dokument.
- * Brink är inte ansvariga för skada som orsakats direkt eller indirekt av felaktig montering, inklusive användning av olämpliga verktyg, andra monteringsmetoder och processer än de som beskrivs, samt felaktig tolkning av dessa monteringsinstruktioner.



MONTAGEVEJLEDNING:

For at vælge rigtigt spændingsmoment, er det vigtigt at aflæse serienummeret på typepladen, for at kunne vælge hvilket af de medsendte diagrammer der skal anvendes.

FOR A OG B KLASSE:

1. Demonter kofangeren (jævnfør fig. 1).
2. Tag udstødningen ud af den bageste strop.
3. Tag isoleringspladen af.
4. Demonter køretøjets stålstødbjælke. Denne bliver overflødig (jævnfør fig. 1).
5. Anbring støtterne A og monter disse ved punkterne B; monter det hele manuelt.
6. Monter bjælkedelen C håndfast på punkterne D og E.
7. Spænd alle bolte og møtrikker ifølge tegning.
8. Sav ifølge figur 2 et stykke ud af varmeskjoldet.

9. **FOR A KLASSE FI 2015 ->** : Sav ifølge figur 4 de markerede dele ud. Brug Brink smart position sticker til at save den angivne del ud af kofangeren.
10. **GÆLDER FOR BILER MED PDC:** bind ledningerne fast med tie-wraps (klembånd af plast).
11. Smør kit på de markerede dele (jævnfør fig. 3).
12. Monter de dele, som blev fjernet under punkt 1 og 2.
13. Monter kuglestangen, inklusive kontaktplade.
14. Spænd alle bolte og møtrikker ifølge tegning.

FOR CLA KLASSE:

1. Demonter baglysenhederne. Demonter kofangeren (jævnfør fig. 1a).
2. Demonter kunststof dækkepladen midt på undersiden. (jævnfør fig. 2a)
3. Demonter kofangeren, inklusive køretøjets stålstødbjælke. Denne bliver overflødig (jævnfør fig. 1a).
4. Anbring støtterne A og monter disse ved punkterne B; monter det hele manuelt.
5. Monter bjælkedelen C håndfast på punkterne D og E.
6. Spænd alle bolte og møtrikker ifølge tegning.
7. **GÆLDER FOR BILER MED PDC:** bind ledningerne fast med tie-wraps (klembånd af plast).
8. Smør kit på de markerede dele (jævnfør fig. 3).
9. Monter de dele, som blev fjernet under punkt 1a og 2a.
10. Monter kuglestangen, inklusive kontaktplade.
11. Spænd alle bolte og møtrikker ifølge tegning.

Rådfør for demontering og montage af dele til køretøjet arbejdspladshåndbogen.

Rådfør for montage og montagemidler skitsen.

BEMÆRK:

- * Kontakt forhandleren i forbindelse med eventuelle påkrævede ændring(er) på køretøjet.
- * Undervognsbehandlingen skal fjernes de steder hvor trækket ligger an mod bilen.
- * Kontakt Deres forhandler for oplysninger om den maksimale trækraft og

det tilladte kugletryk.

- * **Vær forsigtig ikke at bore i ledninger-,bremse eller benzinslange**
 - * Fjern plasticpropperne "om de findes" fra de punktsvejsede møtrikker.
 - * Brink er ikke ansvarlig for skade der direkte eller indirekte er forårsaget af forkert montage, herunder også iberegnet brug af forkert værktøj og anvendelse af anden montagemetode og andre montagemidler end de foreskrevne samt fejltolkning af den medfølgende montagevejledning.
- * DENNE MONTERINGSVEJLEDNING SKAL MEDBRINGES VED SYN.



INSTRUCCIONES DE MONTAJE:

Antes de comenzar el montaje por favor, verifique la placa descriptiva del enganche con el fin de determinar la figura correspondiente en la reseña de montaje.

RESPECTO A Y B KLASSE:

1. Desmontar el parachoques (véase la fig. 1).
2. Saque el tubo de escape de la goma posterior.
3. Retirar el escudo térmico.
4. Desmontar el tope de acero del vehículo, el tope no se vuelve a utilizar (véase la fig. 1).
5. Colocar los soportes A y fijarlos a la altura de los puntos B, montar el conjunto sin apretar mucho.
6. Coloque la sección C viga apretada a mano en los puntos D y E.
7. Apretar todos los tornillos y tuercas de acuerdo con los puntos del gráfico.
8. Corte una parte del escudo térmico tal como se indica en la imagen 2.
9. **RESPECTO A KLASSE FI 2015 ->:**Serrar las partes indicadas en la fig 4.
Sierre la parte indicada del parachoques con ayuda del Smart Position Sticker de Brink.
10. **PARA AUTOS CON PDC (SISTEMA DE AYUDA EN ESTACIONAMIENTO):** los cables están unidos con tie-wraps (amarraduras).
11. Sellar con pegamento las partes indicadas (véase la fig. 3).
12. Volver a poner lo retirado bajo punto 1 y 2.

13. Montar la barra de la bola inclusive placa enchufe.
14. Apretar todos los tornillos y tuercas de acuerdo con los puntos del gráfico.

RESPECTO CLA KLASSE:

1. Desmontar las unidades de las luces traseras. Desmontar el parachoques (véase la fig. 1a).
2. Quite el cubrejuntas de plástico del medio en la parte inferior.(véase la fig. 2a).
3. Desmontar el parachoques inclusive el tope de acero del vehículo, el tope no se vuelve a utilizar (véase la fig. 1a).
4. Colocar los soportes A y fijarlos a la altura de los puntos B, montar el conjunto sin apretar mucho.
5. Coloque la sección C viga apretada a mano en los puntos D y E.
6. Apretar todos los tornillos y tuercas de acuerdo con los puntos del gráfico.
7. PARA AUTOS CON PDC (SISTEMA DE AYUDA EN ESTACIONAMIENTO): los cables están unidos con tie-wraps (amarraduras).
8. Sellar con pegamento las partes indicadas (véase la fig. 3).
9. Volver a poner lo retirado bajo punto 1a y 2a.
10. Montar la barra de la bola inclusive placa enchufe.
11. Apretar todos los tornillos y tuercas de acuerdo con los puntos del gráfico.

Consultar para el desmontaje y montaje de piezas del vehículo el manual de instalación de taller.

Consultar el croquis para el montaje y medios de fijación.

N.B.:

- * Para (una) eventual(es) adaptación(es) 'del vehículo' consúltese al concesionario.
- * Si en los puntos de fijación hay una capa de betún o anti-choque hay que quitarla.
- * Consulte a su concesionario para el peso máximo de tracción y la presión de la bola admitida de su vehículo.
- * **No agujerear cable de eléctrico, tubos de freno o gasolina"**

- * Retirar, si presentes, los capuchones de plástico de las tuercas de soldadura por punto.
- * Guarde estas instrucciones junto a la documentación del vehículo después del montaje del enganche.
- * Brink no se responsabiliza por daños causados, directa o indirectamente, por un montaje incorrecto, incluyendo el uso de herramientas inadecuadas, por el uso de métodos de montaje y medios distintos a los indicados y por la interpretación incorrecta de estas instrucciones de montaje.



ISTRUZIONI PER IL MONTAGGIO:

Prima di iniziare il montaggio verificare la terghetta per determinare quale disegno, presente nelle istrioni, è applicabile.

PER A E B KLASSE:

1. Smontare il paraurti (vedi fig. 1).
2. Estrarre il tubo di scarico dal sostegno di gomma più esterno.
3. Rimuovere lo scudo termico.
4. Smontare la barra d'acciaio dal veicolo; la barra in acciaio non dovrà più essere montata (vedi fig. 1).
5. Posizionare i sostegni A e fissarli manualmente in corrispondenza dei punti B.
6. Fissare manualmente la traversa C in corrispondenza dei punti D ed E.
7. Serrare tutti i dadi e bulloni alle coppie di serraggio indicate nel disegno.
8. Segare via dallo scudo termico la parte indicata in figura 2.
9. **PER A KLASSE FI 2015 ->:** Segare via le parti indicate in figura 4. Usare Brink smart position sticker per segare via la sezione indicata dal paraurti
10. **NELLE AUTO CON PDC:** legare tra loro i cavi con fascette di plastica.
11. Sigillare applicando un collante sulle superfici indicate (vedi fig. 3).
12. Rimontare quanto rimosso al punto 1 e 2.
13. Montare l'asta della sfera, completa di piastra di contatto.
14. Serrare tutti i dadi e bulloni alle coppie di serraggio indicate nel disegno.

PER CLA KLASSE:

1. Smontare i gruppi dei fanali posteriori. Smontare il paraurti. (vedi fig. 1a).
2. Smontare la piastra di copertura sotto al centro. (vedi fig. 2a).
3. Smontare il paraurti e la barra d'acciaio dal veicolo; la barra in acciaio non dovrà più essere montata (vedi fig. 1a).
4. Posizionare i sostegni A e fissarli manualmente in corrispondenza dei punti B.
5. Fissare manualmente la traversa C in corrispondenza dei punti D ed E.
6. Serrare tutti i dadi e bulloni alle coppie di serraggio indicate nel disegno.
7. NELLE AUTO CON PDC: legare tra loro i cavi con fascette di plastica.
8. Sigillare applicando un collante sulle superfici indicate (vedi fig. 3).
9. Rimontare quanto rimosso al punto 1a e 2a.
10. Montare l'asta della sfera, completa di piastra di contatto.
11. Serrare tutti i dadi e bulloni alle coppie di serraggio indicate nel disegno.

Per lo smontaggio ed il montaggio dei componenti del veicolo consultare il manuale tecnico dell'officina.

Consultare il disegno per il montaggio ed i dispositivi di fissaggio.

N.B.:

- * Per eventuali necessari adattamenti "del veicolo" si consiglia di consultare il fornitore.
- * Rimuovere lo strato di materiale isolante dai punti d'attacco.
- * Per il peso complessivo trainabile della Vostra vettura, consultate il Vostro rivenditore autorizzato.
- * **Praticando i fori, prestare attenzione a non danneggiare i cavi elettrici, i cavi del freno e i condotti del carburante.**
- * Rimuovere, se presenti, i coperchietti in plastica dai dadi di saldatura per punto.
- * Questa istruzione di montaggio deve essere allegata ai documenti del veicolo dopo l'installazione del gancio.
- * Brink non può essere ritenuta responsabile per eventuali danni direttamente o indirettamente dovuti ad un errato montaggio, intendendo con

ciò anche l'uso di attrezzi non idonei e l'uso di metodi e mezzi di montaggio diversi da quelli prescritti, nonché all'errata interpretazione delle seguenti istruzioni di montaggio.

PL

INSTRUKCJA MONTAŻU:

Przed rozpoczęciem montażu należy sprawdzić tabliczkę znamionową, żeby ustalić, który z szablonów znajdujących się w instrukcji montażowej należy wykorzystać.

DIA A I B KLASSE:

1. Zdemontować zderzak (patrz rys. 1).
2. Wysunąć rurę wydechową z ostatniego zawieszenia.
3. Zdemontować osłonę cieplną.
4. Zdemontować ze stalową belką zderzakową, belka zderzakowa nie będzie ponownie używana (patrz rys. 1).
5. Umieścić wsporniki A i umocować je w punktach B, lekko przymocować całość.
6. Wprowadzić element C ręcznie do oporu w punktach D i E.
7. Dokręcić wszystkie śruby i nakrętki zgodnie z rysunkiem.
8. Wypilować część z płyty żaroodpornej
9. Wypilować zgodnie z rysunkiem 4 wskazane odcinki.
Użyć naklejki smart position sticker firmy Brink, aby wyciąć zaznaczoną część ze zderzaka.
10. DLA POJAZDÓW Z PDC: kable przymocować taśmą kablową.
11. **DIA A KLASSE FI 2015 ->** Wypełnić kitem zaznaczone części (patrz rys. 4).
12. Ponownie umieścić to, co zostało zdemontowane w punkcie 1 i 2.
13. Zamontować drąg kuli wraz z płytą z gniazdem wtykowym.
14. Dokręcić wszystkie śruby i nakrętki zgodnie z rysunkiem.

DIA CLA KLASSE:

1. Zdemontować zespół tylnych świateł. Zdemontować zderzak (patrz rys. 1a).
2. Zdemontować od spodu w części środkowej płytę osłonową z tworzywa sztucznego. (patrz rys. 2a).

3. Zdemontować z pojazdu zderzak wraz ze stalową belką zderzakową, belka zderzakowa nie będzie ponownie używana (patrz rys. 1a).
4. Umieścić wsporniki A i umocować je w punktach B, lekko przymocować całość.
5. Wprowadzić element C ręcznie do oporu w punktach D i E.
6. Dokręcić wszystkie śruby i nakrętki zgodnie z rysunkiem.
7. Dla podjazdów z PDC: kable przymocować taśmą kablową.
8. Wypłiwać część z płyty żaroodpornej (patrz rys. 3).
9. Ponownie umieścić to, co zostało zdemontowane w punkcie 1a i 2a.
10. Zamontować drąg kuli wraz z płytą z gniazdem wtykowym.
11. Dokręcić wszystkie śruby i nakrętki zgodnie z rysunkiem.

Co do montażu i montowania części pojazdu zapoznać się z podręcznikiem warsztatowym.

Co do montażu i środków montażowych zapoznać się ze schematem.

Wskazówki:

- Po przejechaniu 1000 km dokręcić wszystkie elementy skręcane.
- **Podczas ewentualnych odwierćń upewnić sięczy w pobliżu nie znajdują się przewody instalacji elektrycznej, przewody hydrauliczne lub przewody paliwowe.**
- Wszystkie ubytki powłoki lakierniczej zabezpieczyć przed korozją.
- Należy wyjąć ewentualne plastikowe zaślepki w punktach przyspawanych nakrętek.
- Stosować nakrętki oraz śruby gatunkowe dostarczone w komplecie.
- Utrzymywać kulę w czystości, oraz pamiętać o regularnym jej smarowaniu.
- Hak holowniczy zarejestrować w stacji diagnostycznej.

Zastosowanie się do powyższych wskazań gwarantuje Państwu bezpieczeństwo, niezawodność i sprawność naszego wyrobu przez cały okres jego użytkowania.

* Firma Brink nie ponosi odpowiedzialności za straty poniesione poś rednio lub bepoś rednio na skutek niewłaściwego montażu, w tym użycia niewłaściwych narzędzi i sposobów montażu niezgodnych z instrukcją, oraz niezastosowanie siędo treści instrukcji.



Ennen asennusta, selvittä tyypikilvestä, mikä asennusohjeen piirros koskee kyseistä autoa

KOSKEE A I B KLASSE:

1. Irrota puskuri (ks. kuva 1).
2. Irrota pakoputki takimmaisesta kannatinkumista.
3. Irrota lämpösuojus.
4. Irrota ajoneuvosta teräksinen iskunvaimenninpalkki, iskunvaimenninpalkkia ei enää käytetä (ks. kuva 1).
5. Aseta kannattimet A ja kiinnitä ne kohtiin B, kiinnitä ne kaikki löyhästi.
6. Kiinnitä palkkiosa C löyhästi kohtiin D ja E.
7. Kiristä kaikki pultit ja mutterit piirroksen mukaisesti.
8. Sahaosa lämpösuojuksesta kuvan 2 mukaisesti.
9. **KOSKEE A KLASSE FI 2015 -> :** Sahaosa irti kuvan 4 osoittamat osat. Käytä Brink Smart Position Sticker-tarraa, kun sahaat merkityn osan irti puskurista.
10. PDC:illä VARUSTETUT AUTOT: sido kaapelit tie-wrap -hihnoilla (muovisilla puristinhihnoilla).
11. Tiiviistä merkityt osat (ks. kuva 2).
12. Aseta takaisin paikalleen kohdan 1 ja 2 osat.
13. Kiinnitä kuulavetolaite (hitch) sekä pistorasialevy.
14. Kiristä kaikki pultit ja mutterit piirroksen mukaisesti.

KOSKEE CLA KLASSE:

1. Irrota takavaloyksiköt. Irrota puskuri (ks. kuva 1a).
2. Irrota alapuolen keskikohdasta/keskikohtaan muovipeitelevy. (ks. kuva 2a).
3. Irrota ajoneuvosta puskuri sekä teräksinen iskunvaimenninpalkki, iskunvaimenninpalkkia ei enää käytetä (ks. kuva 1a).
4. Aseta kannattimet A ja kiinnitä ne kohtiin B, kiinnitä ne kaikki löyhästi.
5. Kiinnitä palkkiosa C löyhästi kohtiin D ja E.
6. Kiristä kaikki pultit ja mutterit piirroksen mukaisesti.
7. PDC:illä VARUSTETUT AUTOT: sido kaapelit tie-wrap -hihnoilla (muovisilla puristinhihnoilla).

visilla puristinhihoilla).

8. Tiivistä merkityt osat (ks. kuva 3).
9. Aseta takaisin paikalleen kohdan 1a ja 2a osat.
10. Kiinnitä kuulavetolaite (hitch) sekä pistorasialevy.
11. Kiristä kaikki pultit ja mutterit piirroksen mukaisesti.

Ajoneuvon osien purkamis- ja asennusohjeet, ks. työpaikalla käytetty käsikirja.

Asennus- ja kiinnitysohjeet, ks. piirros.

TÄRKEÄÄ:

- * "Ajoneuvoa" koskevasta mahdollisesta tarpeellisesta sovellutuksesta/sovellutuksista on kysyttävä neuvoa jälleenmyyjältä.
- * Mikäli kiinnityskohdissa on bitumi- tai tärinäestokerros, se on poistettava.
- * Auton vetämää sallittua enimmäiskuormitusta on tiedusteltava jälleenmyyjältä.
- * **Porattaessa on huolehdittava siitä, että ei jouduta kosketuksiin sähkö-, jarru- tai polttoainejohtojen kanssa.**
- * Poista, "mikäli olemassa", pistehitsausmuttereiden muovisuojukset.
- * Nämä asennusohjeet on asennuksen jälkeen säilytettävä yhdessä ajoneuvoa koskevien papereiden kanssa.
- * Brink ei ole vastuussa vioittumisesta, joka on suoraan tai epäsuoraan aiheutunut väärästä asennuksesta samoin kuin sopimattomien työkalujen käytöstä, muiden kuin ohjeissa mainittujen asennusmenetelmien tai välineiden käytöstä sekä kyseisten asennusohjeiden väärintulkinnasta.



POKYNY K MONTÁŽI:

Před instalací je nutno zkontrolovat typový štítek, abyste zjistili, který nářez v pokynech pro instalaci máte použít.

V A A B KLASSE:

1. Odstraňte nárazník (viz obr.1).
2. Uvolněte výfuk z nevzdálenější výfukové gummy.
3. Odejměte tepelný štít.
4. Odstraňte ocelovou nosník nárazníku z vozidla. Nosník nárazníku již

nebudete potřebovat (viz obr.1).

5. Umístěte vzpěry A a připevněte je v bodech B, pak připevněte celou tuto část aniž byste ji plně utáhli.
6. Namontujte nosník C a dotáhněte rukou v bodech D a E.
7. Utáhněte všechny matice a šrouby kroučivou silou uvedenou ve výkrese.
8. Uřežte pilkou část tepelného štítu tak jak je uvedeno v obrázku 2.
9. **V A KLASSE FI 2015 ->** : Odřízněte části viz schéma 4.
K vyřiznutí označené části nárazníku použijte nálepkou Brink Smart Position Sticker.
10. PRO VOZIDLA S PDC: připevněte kabely vázací páskou.
11. Svařte označené části (viz obr.3).
12. Vyměňte díly odstraněné v kroku 1 a 2.
13. Připevněte kulovou tažnou hlavici včetně destičky se zásuvkou.
14. Utáhněte všechny matice a šrouby kroučivou silou uvedenou ve výkrese.

V CLA KLASSE:

1. Odstraňte jednotky zadních světel. Odstraňte nárazník (viz obr.1a).
2. Odstraňte plastovou krycí destičku uprostřed a zespod. (viz obr.2a).
3. Odstraňte nárazník o ocelovou nosník nárazníku z vozidla. Nosník nárazníku již nebudete potřebovat (viz obr.1a).
4. Umístěte vzpěry A a připevněte je v bodech B, pak připevněte celou tuto část aniž byste ji plně utáhli.
5. Namontujte nosník C a dotáhněte rukou v bodech D a E.
6. Utáhněte všechny matice a šrouby kroučivou silou uvedenou ve výkrese.
7. PRO VOZIDLA S PDC: připevněte kabely vázací páskou.
8. Svařte označené části (viz obr.3).
9. Vyměňte díly odstraněné v kroku 1a a 2a.
10. Připevněte kulovou tažnou hlavici včetně destičky se zásuvkou.
11. Utáhněte všechny matice a šrouby kroučivou silou uvedenou ve výkrese.

Před demontáží a montáží částí vozidla konzultujte montážní příručku.

Montážní pokyny a metoda připevnění dle náčrtu.

DŮLEŽITÉ

- * Pokud je potřeba provést na voze úpravy, obraťte se na svého prodejce.
- * Pokud je místo montáže opatřeno asfaltovým nátěrem nebo vrstvou nátěru snižující hluk, odstraňte je.
- * Pro informaci o maximálním nákladu povoleném k tažení se obraťte na svého prodejce.
- * **Při vrtání dbejte zvýšené pozornosti, zejména co se týče elektrických, brzdových a palivových kontaktů.**
- * Pokud jsou na maticích bodového svařování plastová víčka, odstraňte je.
- * Po montáži uschovejte tento manuál k ostatním dokladům vozidla.
- * Společnost Brink neodpovídá za přímé ani nepřímé škody způsobené nesprávnou montáží, včetně použití nevhodných nástrojů, použití jiných metod montáže a prostředků než uvedených a nesprávným pochopením těchto pokynů k montáži.

H

SZERELÉSI ÚTMUTATÓ:

Mielőtt rögzítené az eszközt, ellenőrizze a típusáblát, hogy a rögzítési útmutató alapján melyik ábra alkalmazandó.

A A ÉS B KLASSE:

1. Távolítsa el az ütközőt (Lásd az ábrát 1).
2. Engedje ki a kipufogót a leghátsó kipufogógumiból.
3. Vegyük le a hővédő pajzsot.
4. Távolítsa el a járműről az ütközőt és az acél ütközőrudat. Az ütközőrúdra már nem lesz szükség (Lásd az ábrát 1).
5. Helyezze el a A támasztékokat és illessze a B pontokhoz, majd szerelje fel az egész tárgyat lazán felcsavarva.
6. Szerelje a C tartórészt erősen az D és E pontokra!
7. Szorítsa be az összes anyát és csavart a rajzon feltüntetett csavarónyomatékig.
8. Az 2. ábrának megfelelően fűrészeljünk ki egy darabot a hővédő pajzs-

ból.

9. **A A KLASSE FI 2015** -> :Fűrészelje ki a darabokat az 4.ábrán feltüntetett módon.
Használja a Brink Smart Position Sticker-t a megjelölt rész kifűrészezésére a lökhárítóból
10. PDC-vel ellátott járművek esetében: fűzze össze a kábeleket a műanyag kábelösszefogó segítségével
11. Tömítse be a megfelelő részeket, mint azt ahogyan az 3-es ábra mutatja.
12. Tegye vissza az 1 és 2. lépésben eltávolított darabokat.
13. Helyezze fel a gömb alakú rögzítőt, az illesztőlemezzel együtt.
14. Szorítsa be az összes anyát és csavart a rajzon feltüntetett csavarónyomatékig.

A CLA KLASSE:

1. Távolítsa el a hátsó világítóttesteket.Távolítsa el az ütközőt (Lásd az ábrát 1a).
2. Távolítsa el fel a műanyag fedlapot az alsó rész közepére. (Lásd az ábrát 2a).
3. Távolítsa el a járműről az ütközőt és az acél ütközőrudat. Az ütközőrúdra már nem lesz szükség (Lásd az ábrát 1a).
4. Helyezze el a A támasztékokat és illessze a B pontokhoz, majd szerelje fel az egész tárgyat lazán felcsavarva.
5. Szerelje a C tartórészt erősen az D és E pontokra!
6. Szorítsa be az összes anyát és csavart a rajzon feltüntetett csavarónyomatékig.
7. PDC-vel ellátott járművek esetében: fűzze össze a kábeleket a műanyag kábelösszefogó segítségével
8. Tömítse be a megfelelő részeket, mint azt ahogyan az 3-es ábra mutatja.
9. Tegye vissza az 1a és 2a. lépésben eltávolított darabokat.
10. Helyezze fel a gömb alakú rögzítőt, az illesztőlemezzel együtt.
11. Szorítsa be az összes anyát és csavart a rajzon feltüntetett csavarónyomatékig.

A szétszerelés és a jármű alkatrészek összeillesztése érdekében,

lásd a munkahelyi kézikönyvet.

Az összeillesztési utasítás és a csatlakozási eljárás érdekében, lásd a rajtot.

FONTOS

- * Amennyiben a gépkocsin módosításra van szükség, kérjünk felvilágosítást kereskedőnk től.
- * Amennyiben a csatlakozási pontok bitumennel, vagy zajsökkentő anyaggal van bevonva, ezeket távolítsuk el.
- * A jármű által maximálisan vontatható megengedett teher mértékéről tájékozódjunk kereskedőnk től.
- * **Fúrás során ügyeljünk arra, hogy elkerüljük az elektromos, a fém- és az üzemanyag-vezetéseket.**
- * Amennyiben ponthegesztéssel rögzített anyákkal találkozunk, vegyük le róluk a műanyag sapkát.
- * A felszerelés után az útmutatót elrizzük a gépjármű papírjaival együtt.
- * A Brink nem vállal felelősséget a nem megfelelő szerelésből közvetlen vagy közvetett módon következő károkért. Ez vonatkozik a nem megfelelő szerszámok használatára, a leírtaktól eltérő módszerek és eszközök alkalmazására, valamint a szerelési útmutató téves értelmezésére.

RUS

РУКОВОДСТВО ДЛЯ МОНТАЖА:

Перед тем, как начинать монтаж, требуется проверить табличку с типом изделия для того, чтобы определить какую именно из иллюстраций в инструкции по установке нужно использовать.

МОДЕЛИ А И В КLASSE:

1. Снять бампер (см. рис. 1).
2. Вынуть выхлопную трубу из крайнего резинового кольца.
3. Снять теплозащитный экран.
4. Снять со стальным буферным брусом автомобиля; буферный брус больше не понадобится (см. рис. 1).
5. Поставить кронштейны А и прикрепить их в точках В, закрепив не до конца.
6. Закрепить брус С в точках D и E, слегка затянув гайки.

7. Затянуть все болты и гайки в соответствии со значениями, указанными на рисунке.
8. Выпилить часть из теплозащитного экрана, как указано на рис. 2.
9. **МОДЕЛИ AKLASSE FI 2015 -> :Fúrészjelje ki a darabokat az 4 ábrán feltüntetett módon.**
Használja a Brink Smart Position Sticker-t a megjelölt rész kifúrásolására a lökhárítóból
10. **ДЛЯ МАШИИ С PDC (системой помощи при парковке):** привязать провода пластмассовой проволокой.
11. Герметизировать обозначенные части (см. рис. 3)
12. Поставить на место детали, снятые во время шага 1 и 2.
13. Установить крюк с шаром, вместе со штепсельной платой.
14. Затянуть все болты и гайки в соответствии со значениями, указанными на рисунке.

МОДЕЛИ CLA KLASSE:

1. Снять оба блока задних фар. Снять бампер (см. рис. 1a).
2. Снять / Установить пластмассовую закрывающую пластину снизу в середине (см. рис. 2a).
3. Снять бампер вместе со стальным буферным брусом автомобиля; буферный брус больше не понадобится (см. рис. 1a).
4. Поставить кронштейны А и прикрепить их в точках В, закрепив не до конца.
5. Закрепить брус С в точках D и E, слегка затянув гайки.
6. Затянуть все болты и гайки в соответствии со значениями, указанными на рисунке.
7. **ДЛЯ МАШИИ С PDC (системой помощи при парковке):** привязать провода пластмассовой проволокой.
8. Герметизировать обозначенные части (см. рис. 3)
9. Поставить на место детали, снятые во время шага 1a и 2a.
10. Установить крюк с шаром, вместе со штепсельной платой.
11. Затянуть все болты и гайки в соответствии со значениями, указанными на рисунке.

**Для инструкций по снятию и установке деталей автомобиля, обращайтесь к руководству для работников гаражей.
Информацию о монтаже и средствах крепления вы найдете в схеме.**

ВНИМАНИЕ:

- * Если потребуются изменения конструкции транспортного средства, следует посоветоваться с дилером автомобиля.
- * Если в точках прикрепления имеется слой битума или противозумовой материал, его следует удалить.
- * Сведения о максимально допустимой массе буксируемого прицепа Вы можете получить у дилера автомобиля.
- * При сверлении следите за тем, чтобы не задеть электропроводку и линии тормозной цепи и подачи горючего.
- * Удалите (если они имеются) пластмассовые затычки из приваренных гаек.
- * После монтажа крюка следует хранить настоящее руководство в комплекте с технической документацией автомобиля.
- * Фирма Vring не отвечает за ущерб, являющийся прямым или косвенным следствием неправильного монтажа, в том числе использования неподходящих инструментов и применения иного способа монтажа или других средств, чем предписано в инструкции, либо неправильного истолкования настоящей инструкции по монтажу.

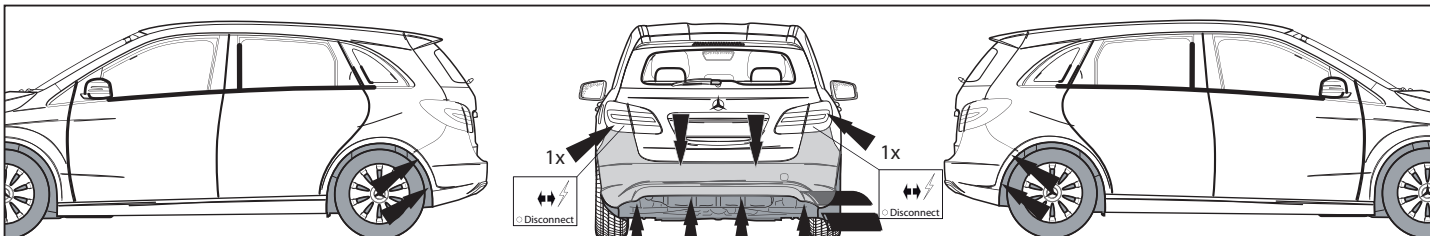

A and B-klasse

NL	Lokatie/Positie pijl
GB	Location/Position Arrow
D	Positionspfeil
F	Flèche de Position
S	Positionpil
DK	Lokaliseringspil
E	Flecha de posición
I	Freccia di posizione
PL	Strzałka położenia
SF	Paikannusuoli
CZ	Šipka na pozici
H	Helyzetjelző nyíl
RUS	Локация / Место встречи

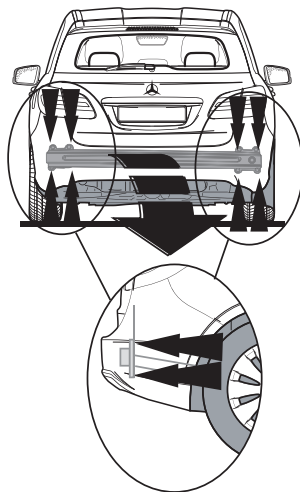

Fig. 1

- NL** Lokatie/Positie pijl
- GB** Location/Position Arrow
- D** Positionspfeil
- F** Flèche de Position
- S** Positionpil
- DK** Lokaliseringspil
- E** Flecha de posición
- I** Freccia di posizione
- PL** Strzałka położenia
- SF** Paikannusuoli
- CZ** Šipka na pozici
- H** Helyzetjelző nyíl
- RUS** Локация / Место встречи

CLA-klasse

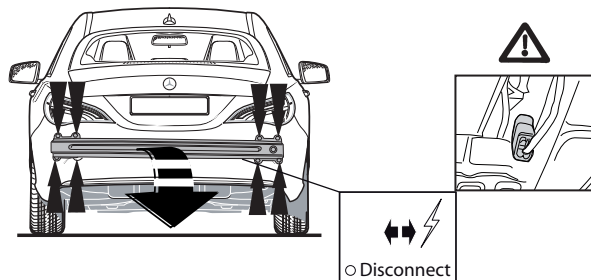
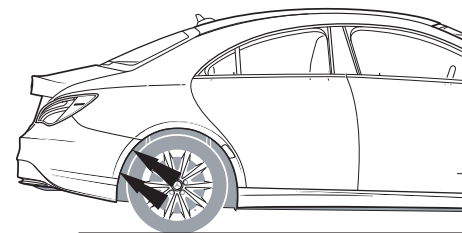
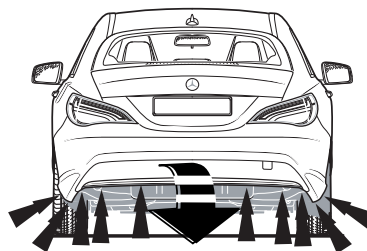
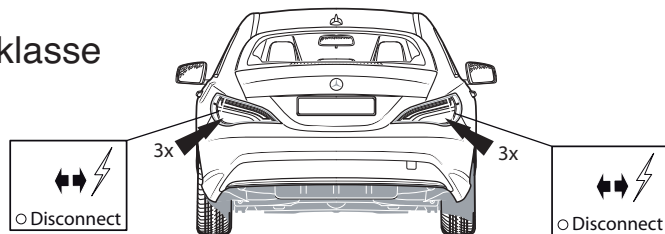
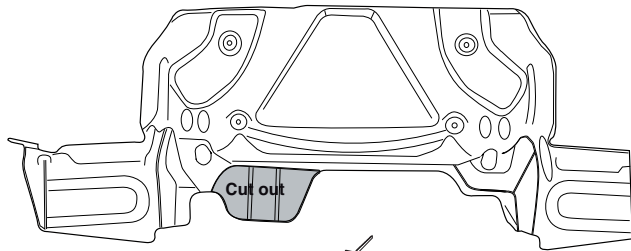
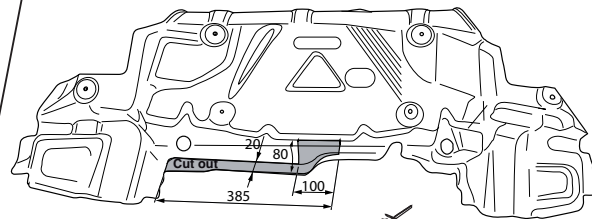
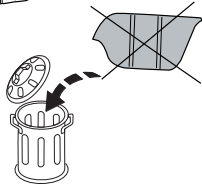
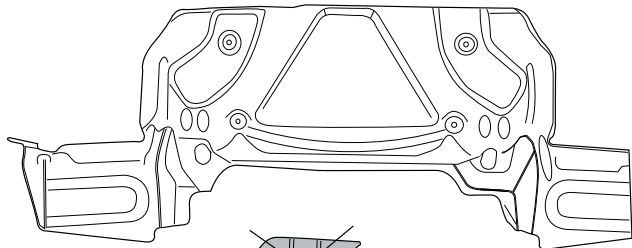

Fig. 1a



A-klasse



B-klasse

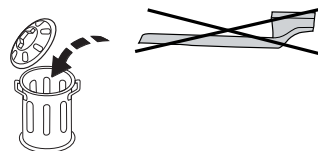
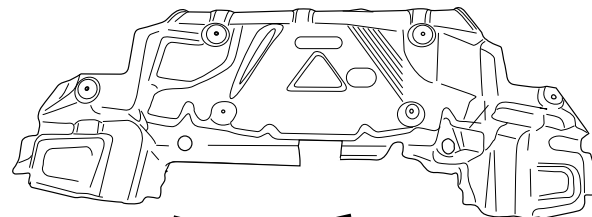
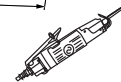

Fig. 2

CLA-klasse

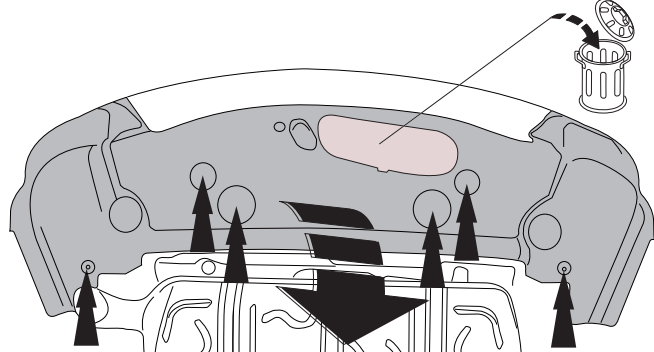

Fig. 2a

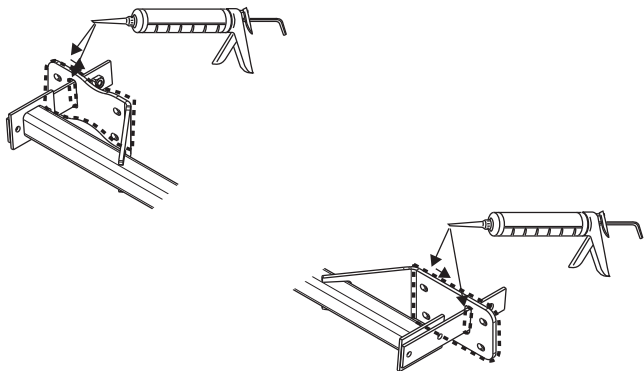
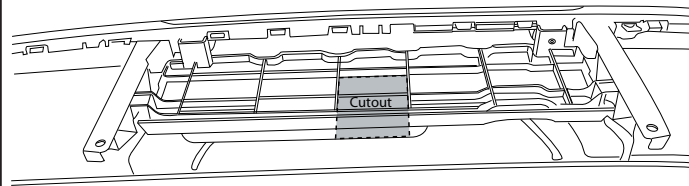

Fig. 3

A-klasse FI 2015->

Inside Bumper



Inside Bumper

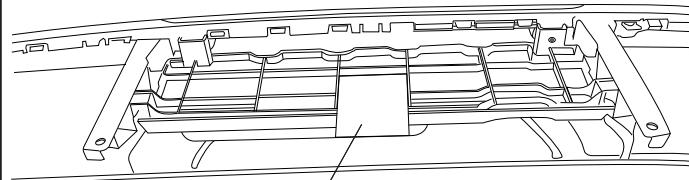
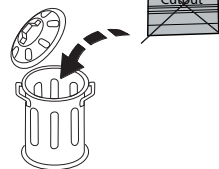

Fig. 4



NL	GB	D	F	S	DK	E	I	PL	FS	CZ	H	Rus
Sjabloon	Template	Schablone	Gabarit	schablonen	skabelon	Plantilla	Sagoma	Szablon	Malline	Šablona	Sablon	Шаблон
Binnenkant bumper	Inside bumper	Innenseite Stoßstange	Intérieur du pare-chocs	Stötfångarens insida	Kofangerens inderside	Lado interior del parachoques	Lato interno del paraurti	Wewnętrzna strona zderzaka	Puskurin sisäpuolelle	Vnitřní strana nárazníku	Belső lökhárító	Внутренняя сторона бампера
Buitenkant bumper	Outside bumper	Außenseite Stoßstange	Extérieur du pare-chocs	Stötfångarens utsida	Kofangerens yderside	Lado exterior del parachoques	Lato esterno del paraurti	Zewnętrzna strona zderzaka	Puskurin ulkopuolelle	Vnější strana nárazníku	Külső lökhárító	Наружняя сторона бампера
Onderkant bumper	Underside bumper / Bumper edge	Unterseite Stoßstange	Dessous du pare-chocs	Stötfångarens undersida	Kofangerens undersiden	Lado inferior del parachoques	Lato inferiore del paraurti	Spód/krawędź zderzaka	Puskurin alapuolelle	Spodní strana nárazníku	Alsó lökhárító	Нижний край бампера
Midden bumper	Middle bumper	Mitte Stoßstange	Milieu du pare-chocs	Stötfångarens mitt	Kofangerens midte	Centro del parachoques	Centro del paraurti	Środek zderzaka	Puskurin keskelle	Střed nárazníku	Középső lökhárító	Средние части бампера
Links	LHS	Links	Gauche	Vänster	Venstre	Izquierdo	Sinistra	Lewy	Vasen	Levá strana	Bal	Слева
Rechts	RHS	Rechts	Droit	Höger	Højre	Derecho	Destra	Prawy	Oikea	Pravá strana	Jobb	Справа
Uitsnijden	Cut out	Ausschneiden	Découper	Klippa ut	Skære ud	Cortar	Ritagliare	Wyciąć	Leikata	Vyříznout	Kivágás	Вырез
Buiglijn	Bend line	Biegelinie	Ligne de pliage	Böjlinje	Bukke linie	Doblar línea	Linea di piega	Linia zagięcia	Taivutuslinja	Linie ohybu	Hajtási vonal	Линия изгиба
Koppelen	Connect	Verbinden	Connecter	Koppla in	Forbind	Conectar	Connettere	Połączyć	Kytkeä	Připojit	Csatlakozás	Соединить
Ontkoppelen	Disconnect	Abkuppeln	Déconnecter	Koppla från	Afbryd	Desconectar	Disconnettere	Odłączyć	Katkaista	Odpojit	Eltávolítás	Разъединить
zonder bumperklep	Without bumpercover	ohne Stoßstangenklappe	sans trappe de pare-chocs	utan täckplåt	uden dæklade i stødfangeren	sin tapa parachoques	senza copripaurti	bez osłony zderzaka	ole puskurissa suojuksella	bez krytu nárazníku	nélkül lökhárító burkolat	без кожуха бампера



Smart position sticker 5765

Place on outside bumper



A-klasse FI 2015->

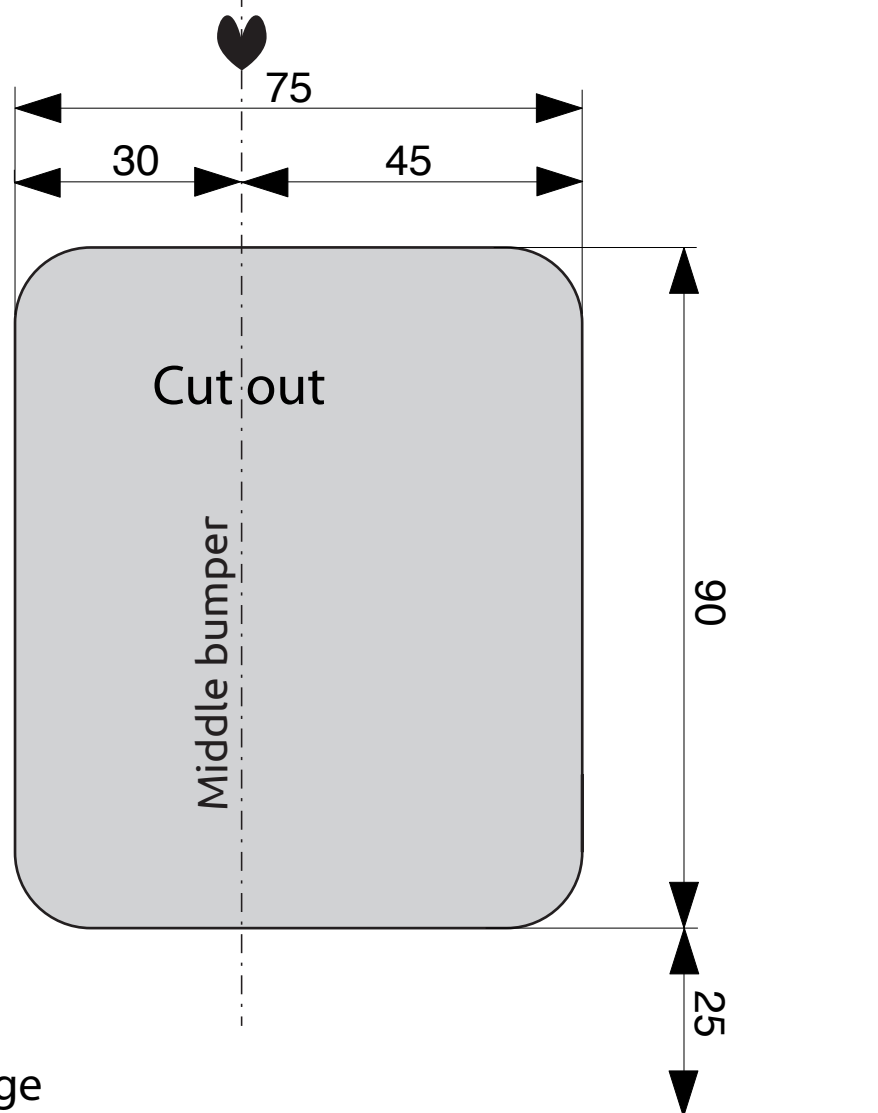
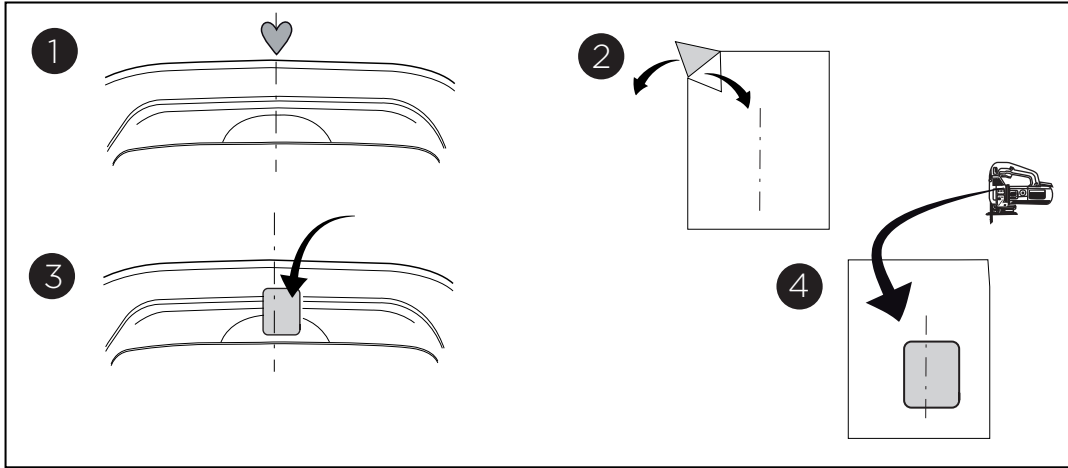

Bumperedge